

The effective technology and complex services

**Farmet**

# ПРОДУКТОВ КАТАЛОГ PRODUCT RANGE

FARMET AGRICULTURAL MACHINERY



# 2025

## ОЩЕ НОВИНИ

# НОВОСТ FALCON 6 СОМРАСТ

страница 64

ПЪЛНА ГАМА  
**SOFTER PRO**



страница 15

ПЪЛНА ГАМА  
**TRITON HEAVY**



страница 24

ПЪЛНА ГАМА  
**КОМПАКТМАТ LONG**



страница 48

# ПОСЕТЕТЕ НАШИЯ ЗАВОД И ДНИ НА ПОЛЕТО



РЕГИСТРИРАЙ СЕ

# ПРОФЕСИОНАЛНИ ДНИ НА ПОЛЕТО



**EU HOMOLOGATION**

**FARMET a.s.**  
**S2a**  
**e8\*167/2013\*00060\*00**  
**FAR12580JK0000783**  
 10000 kg  
 A-0: 3000 kg  
 A-1: 10000 kg  
 A-2: ----- kg  
 A-3: ----- kg

**Farmet** Jiřínková 276  
 552 03 Česká Skalice  
 MADE IN CZECH REPUBLIC

**SOFTER SF12,5PS**

ROK/ YEAR	<b>2019</b>	CELK. HMOTNOST/ TOTAL WEIGHT	<b>13000 kg</b>		
kg	T-1	T-2	T-3	 www.farmet.cz	
B-1	---	---	---		
B-2	---	---	---		
B-3	---	---	---		
B-4	---	---	---		

**CE EAC**



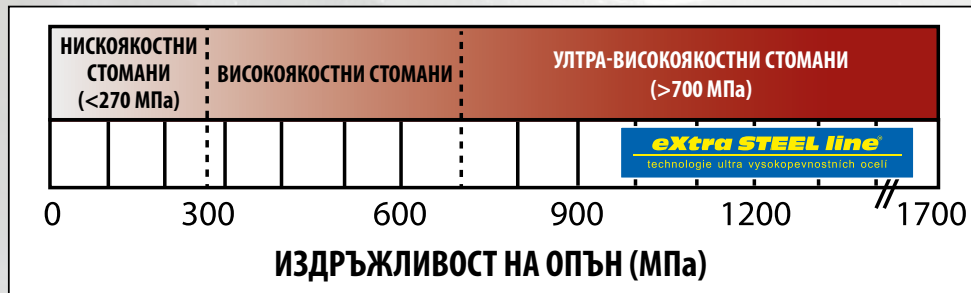

### Рама от ултрависокоякоствна стомана

- 3 пъти по-висока здравина и висока гъвкавост на конструкцията
- Значително по-ниско тегло на машината
- Използвана за рамата, работните елементи и на изключително натоварените части
- За удължен експлоатационен живот на машината
- Икономия на гориво

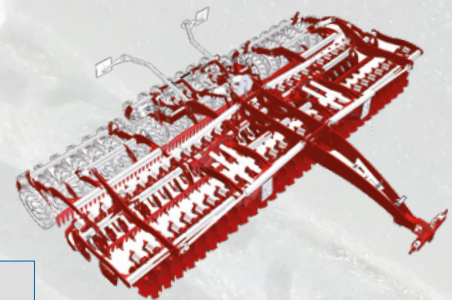
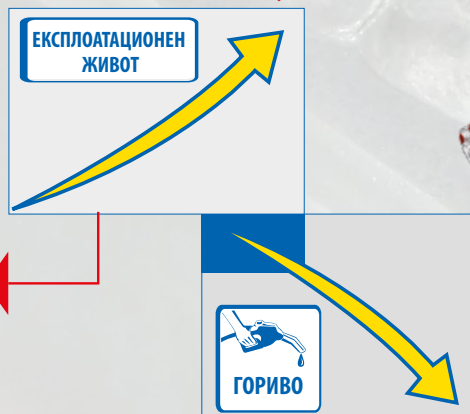

# СЪДЪРЖАНИЕ

Изображенията на продуктите в този каталог са илюстративни и може да не отговарят напълно на действителния дизайн. Ние непрекъснато подобряваме и обновяваме нашите продукти, за да предоставим възможно най-добрите решения за настоящите технологични тенденции и да отговорим на изискванията на клиентите. Настоящите обвързващи спецификации/ параметри на продуктите ще бъдат съобщени при запитване.

## ПОЧВООБРАБОТКА

4-15 cm



**FANTOM**

| 6

3,5-13 cm



**SOFTER  
SOFTER & SYNCULT**

| 10

6-18 cm

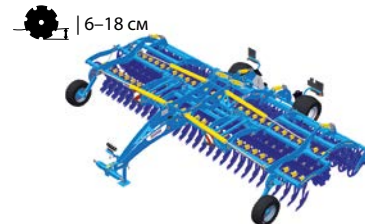

**DISKOMAT**

| 16

## ПОЧВООБРАБОТКА И ДЪЛБОКО РАЗРОХВАНЕ

10-35 cm



**TERRIX QUATRO  
TERRIX DUAL**

| 20

0-12 cm



**TRITON**

| 22

6-21 cm

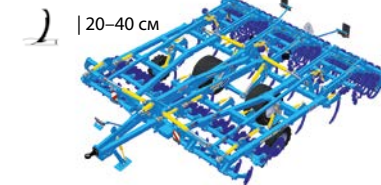

**TRITON HEAVY**

| 24

6-35 cm

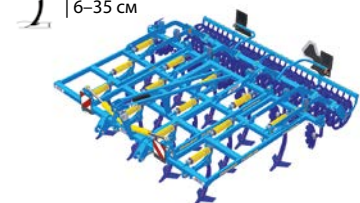

**TRIOLENT  
DUOLENT**

| 26

20-35 cm



**STRIP-TILL**

| 32

25-50 cm



**DIGGER**

| 36

25-50 cm



**DIGGER FERT+  
DIGGER FERT+ COMPACT**

| 39

50-60 cm



**KRTEK**

| 40

## ПРЕДСЕЙТБЕНА ОБРАБОТКА

0-10 cm



**КОМПАКТОМАТ  
КОМПАКТОМАТ LONG**

| 42

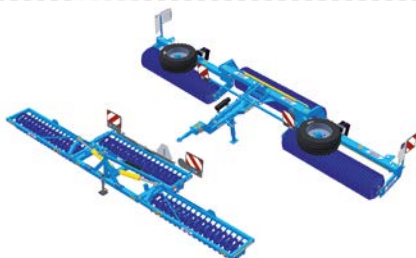

**CAMBRIDGE  
DV**

| 52

0-10 cm



**VERSO**

| 54

## СЕИТБА



**FALCON COMPACT** | 64



**FALCON PRO** | 66



**FALCON TANDEM** | 74



**FALCON SW** | 76



**FALCON HW** | 78



**FREYA** | 80



**IMPACT** | 82

## НАТОРЯВАНЕ



**FALCON FH** | 84



**КОМПЛЕКТИ ЗА ПРИЛАГАНЕ** | 85



**MULTISTRIP & SYNCULT** | 86  
**SOFTER & SYNCULT**  
**STRIP-TILL & SYNCULT**

## OIL & FEED TECH



**OIL & FEED TECH** | 88

# FANTOM

Цялостна обработка на стърнища  
с интензивно смесване

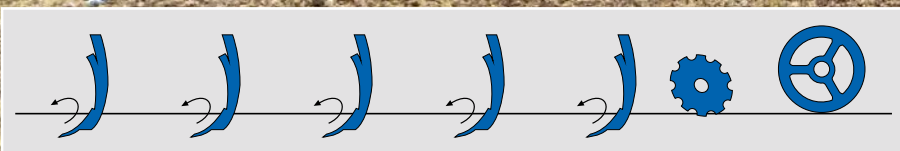

Култиваторът Fantom е особено подходящ за култивиране на стърнища с интензивен ефект на смесване след прибиране на реколтата. Почвата се обработва на дълбочина до 15 см. Осигурява обработка на стърнищата и предсеитбена подготовка на почвата.

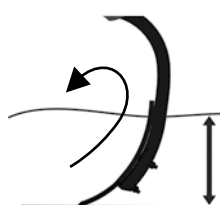

40–150 мм

**8–12 км/ч**

**eXtra STEEL line®**

ВИСОКО-ТЕХНОЛОГИЧНА СТОМАНА



N



NS



CLASSIC

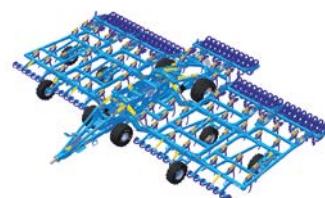

PRO



- За изравняване на повърхността зад лемежите се използва асиметрична прътова брана, която се характеризира с ефикасен изравняващ ефект и голяма проходимост на остатъците от растенията. Шинният валеж осигурява оптимално обратно уплътняване на почвата и контрол на работната дълбочина.

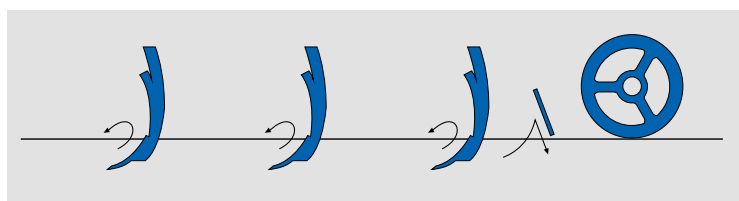

Пружинна защита без обслужване

Хидравлична настройка на работната дълбочина

Настройка на изравняващите брани чрез щифт

Отлично проникване на лемежите в почвата

Прецизна дълбочина на работата с оптимално уплътнение на почвата



1. Работните органи в редици разрохкват почвата.
2. Подравнителна дъска (валяк „RR” и „TR”) изравняваща повърхността.
3. Задният валеж уплътнява почвата. (опционни валежи страница 41).

Параметри	Единици	Fantom 300 N	Fantom 350 N FIX	Fantom 470 NS
Работна ширина	мм	3000	3500	4700
Танспортна ширина	мм	3000	<b>3500</b>	3000
Танспортна височина	мм	1330	1380	1930
Обща дължина на машината	мм	3330	3330	3450
Работна дълбочина	мм	40–150	40–150	40–150
брой на работните органи	бр	13	16	22
Производителност	ха/ч	2,4–3,6	2,8–4,2	3,7–5,5
Необходима мощност	кВт / HP	110–165 / 150–225	120–180 / 160–240	150–225 / 200–300
Тегло на машината	кг	1200	1350	2000

Повече информация на [www.farmet.bg](http://www.farmet.bg)



# FANTOM CLASSIC



Работните органи са снабдени с пружинна защита със сила на освобождаване 310 кг

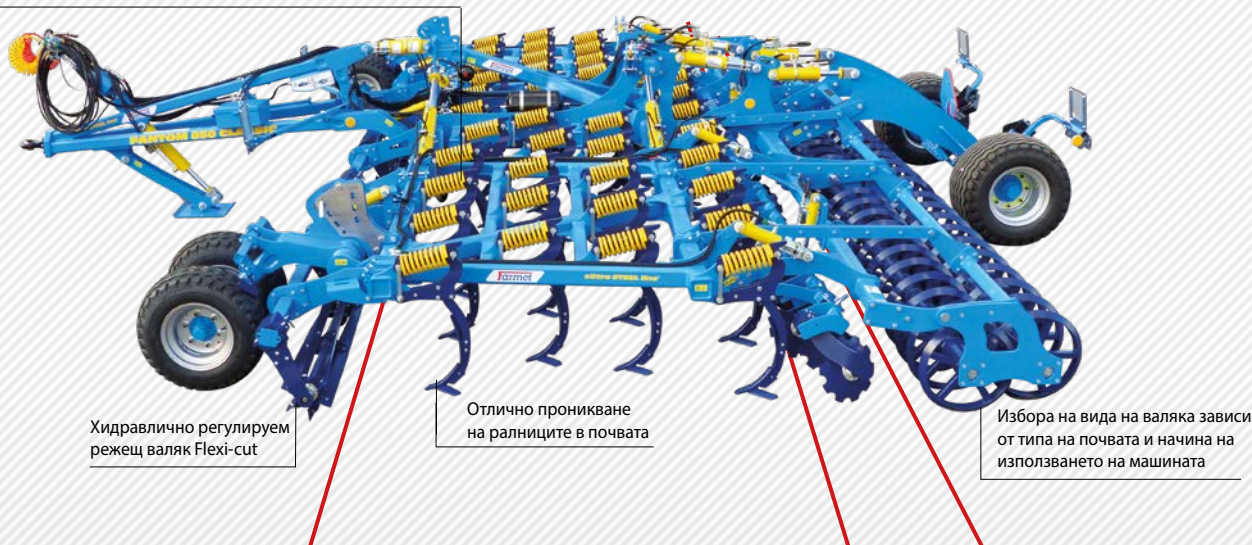

Хидравлично регулируем режещ валеж Flexi-cut

Отлично проникване на ралниците в почвата

Избора на вида на валежа зависи от типа на почвата и начина на използването на машината

1

2

3

4

1. Възможност за монтаж на предна секция: Flexi-cut за ефективно нарязване на растителните остатъци или Flexi-board за заравняване на буци.
2. Допълнителни работни органи в 4 редици. **A / B / C**
3. Задните раздробяващи дискове, разположени зад работните органи и пред подравняващите валежи, се регулират по височина.
4. По-желание- задни валежи за различни работни условия (страница 41).



## Система за бързо окачване на лемежите

Параметри	Единици	Fantom 650 CLASSIC	Fantom 850 CLASSIC	Fantom 1250 CLASSIC
Работна ширина	мм	6300	8550	12250
Транспортна ширина	мм	3000	3000	3000
Работна дълбочина	мм	40–150	40–150	40–150
Брой на ралниците	бр	33	45	64
Производителност	ха/ч	4,4–7,2	6,8–10,2	10,0–15,0
Необходима мощност	кВт / HP	200–300 / 270–410	245–370 / 330–500	330–440 / 450–675
Тегло на машината	кг	7000	8900	12400

Повече информация на [www.farmet.bg](http://www.farmet.bg)

**A - стандарт**

**B - long life**

**C - стърнищна обработка**



Подсилени карбидни длета





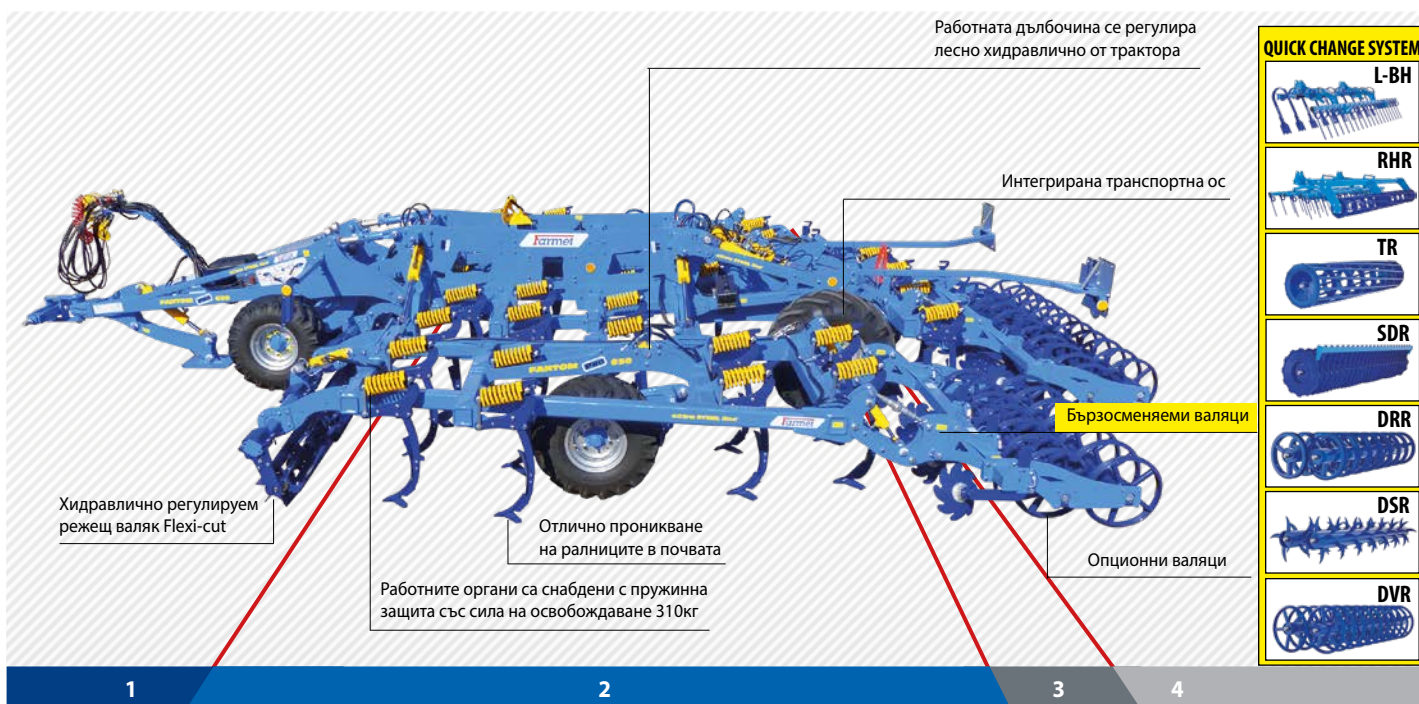

1. Предна подравняваща секция Flexi-board с хидравлично управление за изравняване на повърхността и разбиване на буците преди самата обработка.
2. Допълнителни работни органи в 5 редици. **A / B / C**
3. Задните раздробяващи дискове, разположени зад работните органи и пред подравняващите валежи, се регулират по височина.
4. По-желание- задни валежи за различни работни условия. **Възможност за работа без допълнителни валежи и подравняващи дискове.**



Полунавесения 5-редов модулären продълбочител Fantom PRO с ниско тягово съпротивление и променлива дълбочина на обработката на почвата е подходящ за пролетна, лятна и есенна работа, и благодарение на модулærността може да започне работата рано през пролетта, тъй като може да работи и в по-влажна почва.

Параметри	Единици	Fantom 650 PRO	Fantom 800 PRO	Fantom 850 PRO	Fantom 1050 PRO	Fantom 1250 PRO
Работна ширина	мм	6550	8050	8450	10350	12250
Танспортна ширина	мм	3000	3000	3000	3000	3000
Работна дълбочина	мм	40–150	40–150	40–150	40–150	40–150
Брой на ралниците	бр	35	43	45	57	67
Производителност	ха/ч	5,2–7,8	6,4–9,6	6,8–10,2	8,4–12,6	10,0–15,0
Необходима мощност	кВт / HP	200–300/270–405	230–350/310–475	245–370/330–495	295–400/400–550	400–440/550–675
Тегло на машината	кг	8300	9300	9500	12700	13800

Více informací na [www.farmet.cz](http://www.farmet.cz)



# SOFTER

Бърза и ефективна обработка

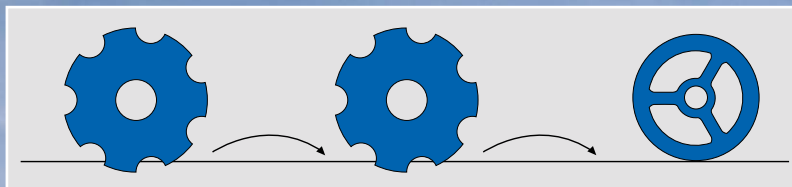



Дисковата брана Softer е особено подходяща за плитка обработка на стърнища с перфектно подрязване и интензивно смесване на растителните остатъци. Подготвя отлично сеитбеното легло след култивиране на стърнища или след оран, с оптимално повторно уплътняване на почвата.

Ø 510 mm

Ø 530 mm

Ø 560 mm

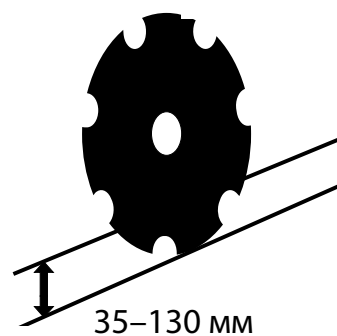

**10–15 км/ч**



N



NS



PS



PS



PRO



PRO

**eXtra STEEL line®**

ВИСОКО-ТЕХНОЛОГИЧНА СТОМАНА

# SOFTER

- Основното предимство на дисковата брана Softer е универсалната употреба от първата обработка на стърнищата до последващата предсеитбена подготовка на почвата след обработката на стърнищата или оран.
- Опростен дизайн с повишена устойчивост. Когато се използва с трактор с достатъчна теглителна мощност, Softer позволява подготовка на почвата със скорости до 15 км/ч. Гарантира лесно смесване на растителните остатъци в горния слой на почвата след прибиране на реколтата. Softer се характеризира с опростен дизайн с повишена устойчивост, компактност и гъвкавост с минимум точки за регулиране и смазване. Високият натиск на всеки диск заедно с назъбената форма осигуряват оптимално проникване дори в тежки и пресушени почви.
- Късата конструкция на машината води до прецизно дълбоко водене, отлична стабилност при работа и ефективно бързо завиване при синорите.



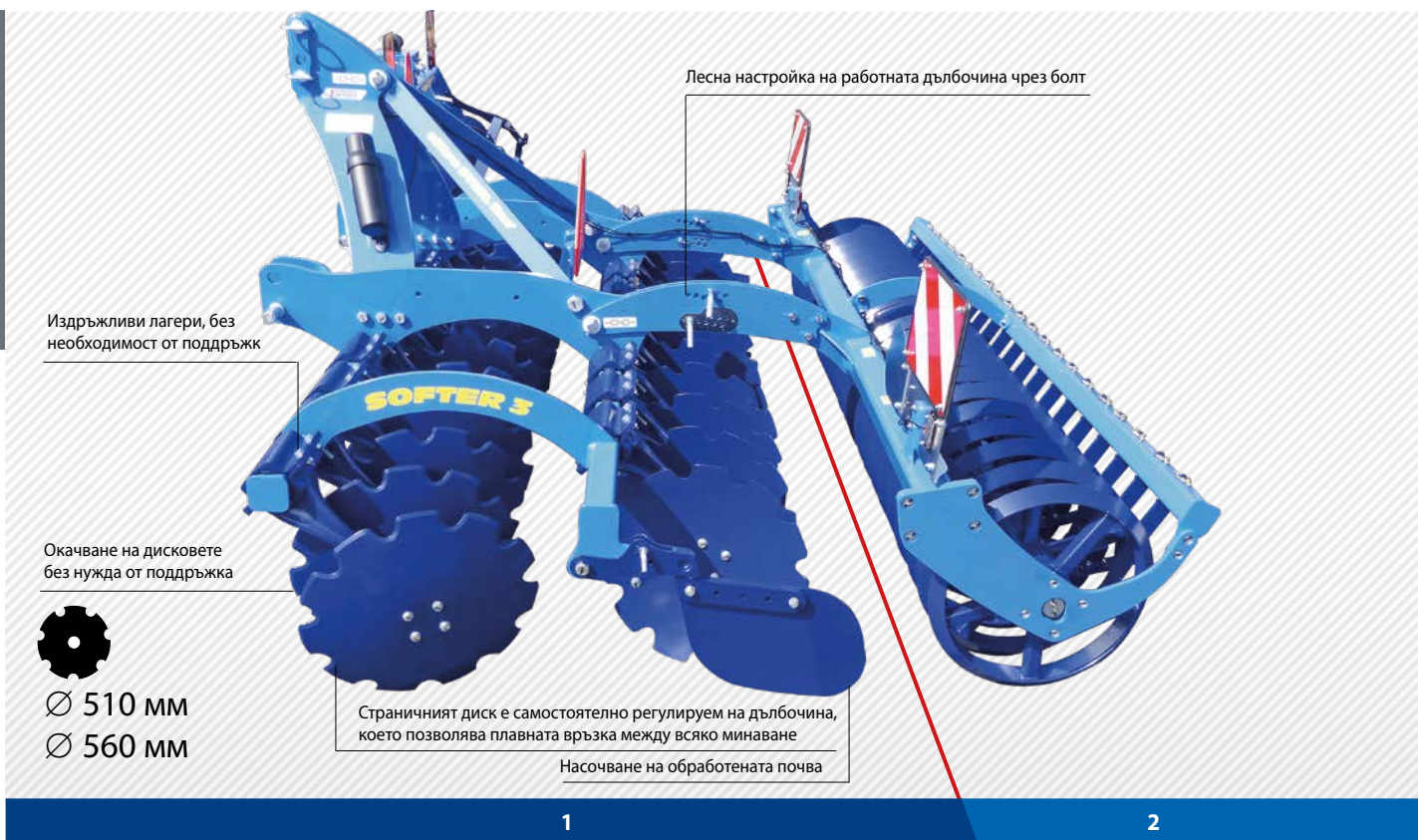

1. Дискове с диаметър 510 мм / 560 мм, разположени в два реда обработват почвата. Работна дълбочина е 3,5–13 см.
2. Заден валик за натрошаване буците (страница 41).



## НОВОСТ

Параметри	Единици	Softer 2,5 N	Softer 3 N	Softer 3,5 N FIX	Softer 4 N FIX	Softer 4,5 NS* Softer 4,5 NS Syncult	Softer 5 NS* Softer 5 NS Syncult	Softer 6 NS* Softer 6 NS Syncult	Softer 8 NS* Softer 8 NS Syncult
Работна ширина	мм	2550	3000	3500	3990	4470	4950	5910	7400
Транспортна ширина	мм	2550	3000	<b>3500</b>	<b>4390</b>	3000	3000	3000	3000
Транспортна височина	мм	1420	1420	1420	1420	2500	2750	3250	4000
Обща дължина на машината	мм	2750	2750	2750	2800	2750	2750	2750	2750
Работна дълбочина	мм	35–130	35–130	35–130	35–130	35–130	35–130	35–130	35–130
Брой дискове	шт	20	24	28	33	37	41	49	61
Производителност	ха/ч	2,5–3,8	3,0–4,5	3,5–5,3	4,0–6,0	4,5–6,75	5,0–7,5	6,0–9,0	8,0–12,0
Необходима мощност	кВт / HP	65–100 / 90–140	80–120 / 110–165	90–140 / 120–190	110–160 / 150–215	120–180 / 160–240*	130–190 / 175–255*	150–225 / 200–300*	200–300 / 270–405*
Тегло на машината	кг	1800	1980	2300	2700	3200*	3450*	3900*	4770*

Повече информация на [www.farmet.bg](http://www.farmet.bg)

## SOFTER & SYNCULT

Ø 510 мм

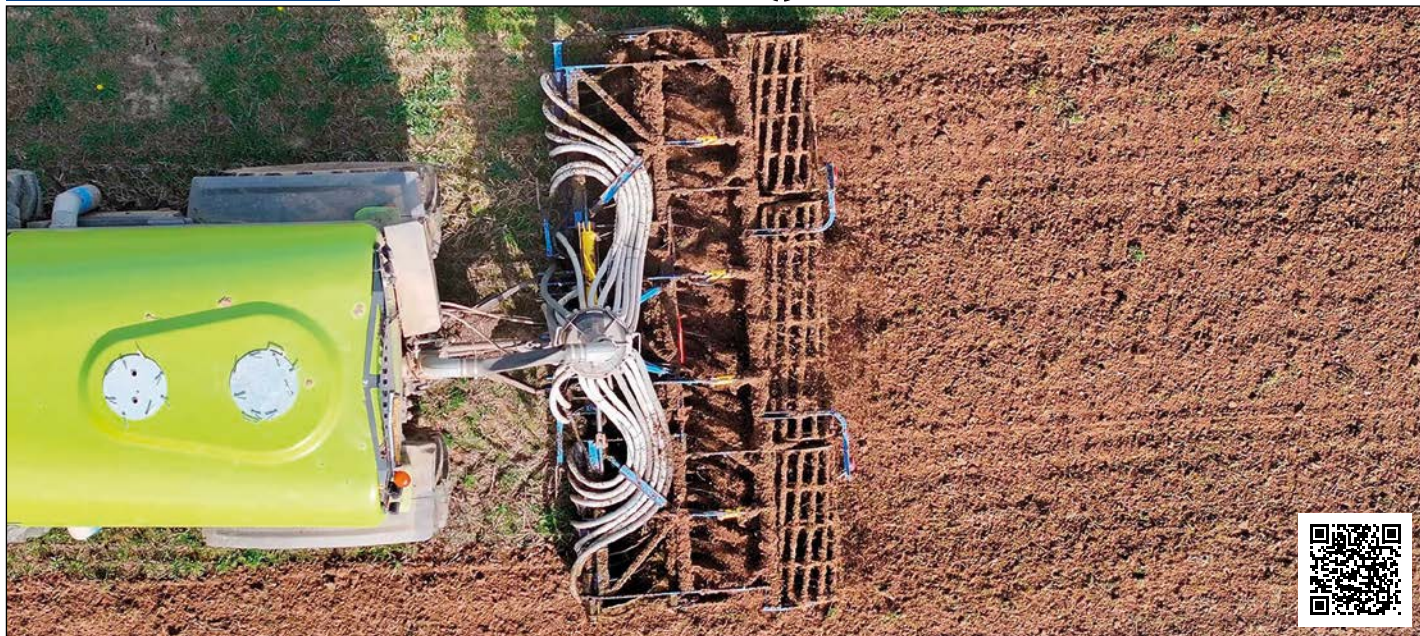

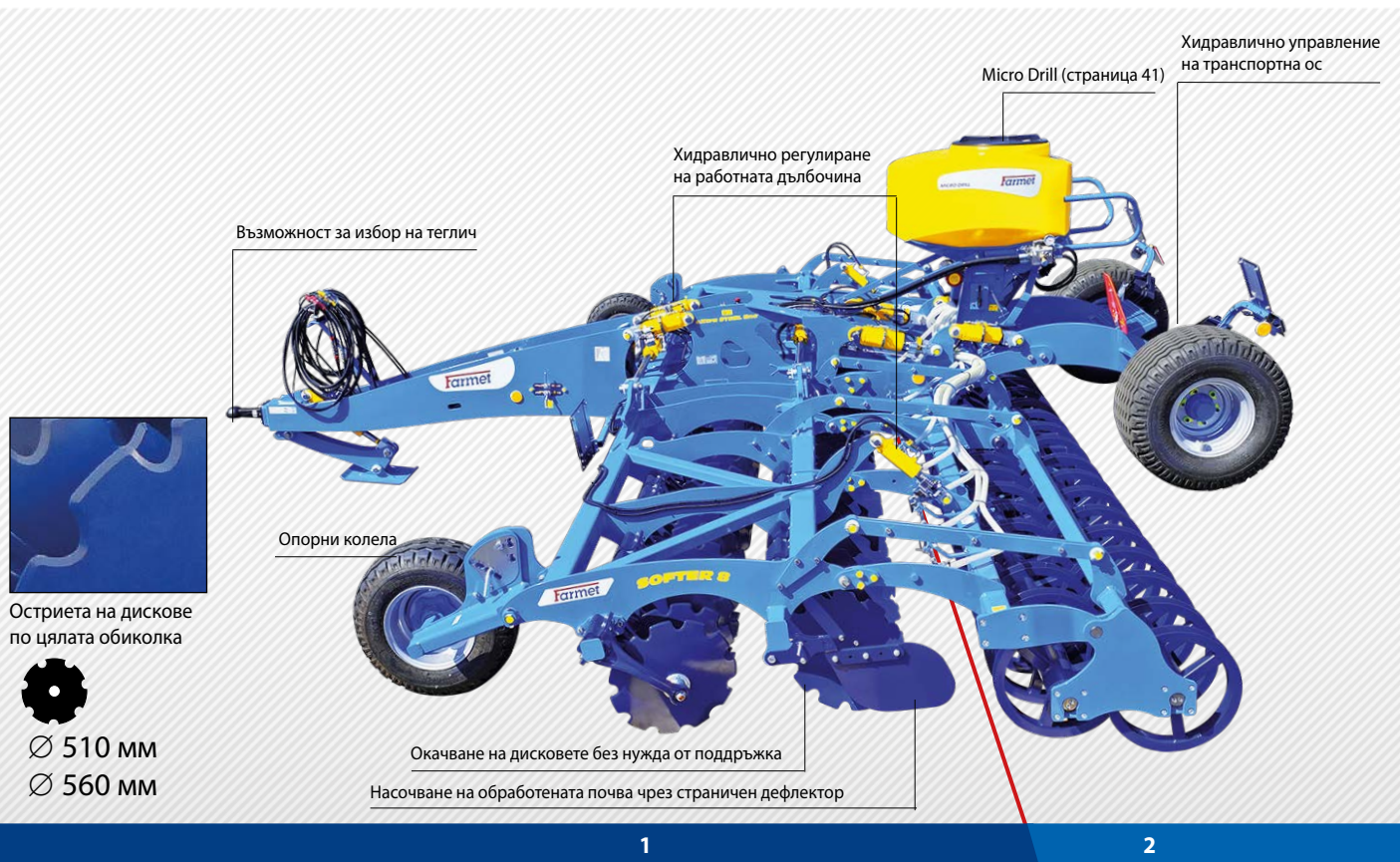

1. Дискове с диаметър 510 мм / 560 мм, разположени в два реда обработват почвата. Работна дълбочина е 3,5–13 см.
2. Заден валеж за натрошаване на буците (страница 41).

Параметри	Единици	Softer 4 P FIX	Softer 4,5 PS	Softer 5 PS	Softer 6 PS	Softer 8 PS	Softer 9 PS W	Softer 11 PS	Softer 12 PS W
Работна ширина	мм	3990	4470	4950	5910	7360	8320	10690	11670
Танспортна ширина	мм	<b>4330</b>	3000	3000	3000	3000	<b>4000</b>	3000	<b>4000</b>
Танспортна височина	мм	1600	2650	2900	3370	4000	4000	4000	4000
Обща дължина на машината	мм	6675	6675	6675	6675	6850	6850	6850	6850
Работна дълбочина	мм	35–130	35–130	35–130	35–130	35–130	35–130	35–130	35–130
Брой дискове	шт	33	37	41	49	61	69	89	97
Производителност	ха/ч	4,0–6,0	4,5–6,8	5,0–7,5	6,0–9,0	8,0–12,0	9,0–13,5	11,0–16,5	12,0–18,1
Необходима мощност	кВт	110–160	120–180	130–190	150–225	200–300	220–320	245–370	280–410
	HP	150–215	160–240	175–255	200–300	270–405	295–430	330–495	380–550
Тегло на машината	кг	3600	4000	4350	4990	6700	7600	9200	10920

Повече информация на [www.farmet.bg](http://www.farmet.bg)





## НОВОСТ

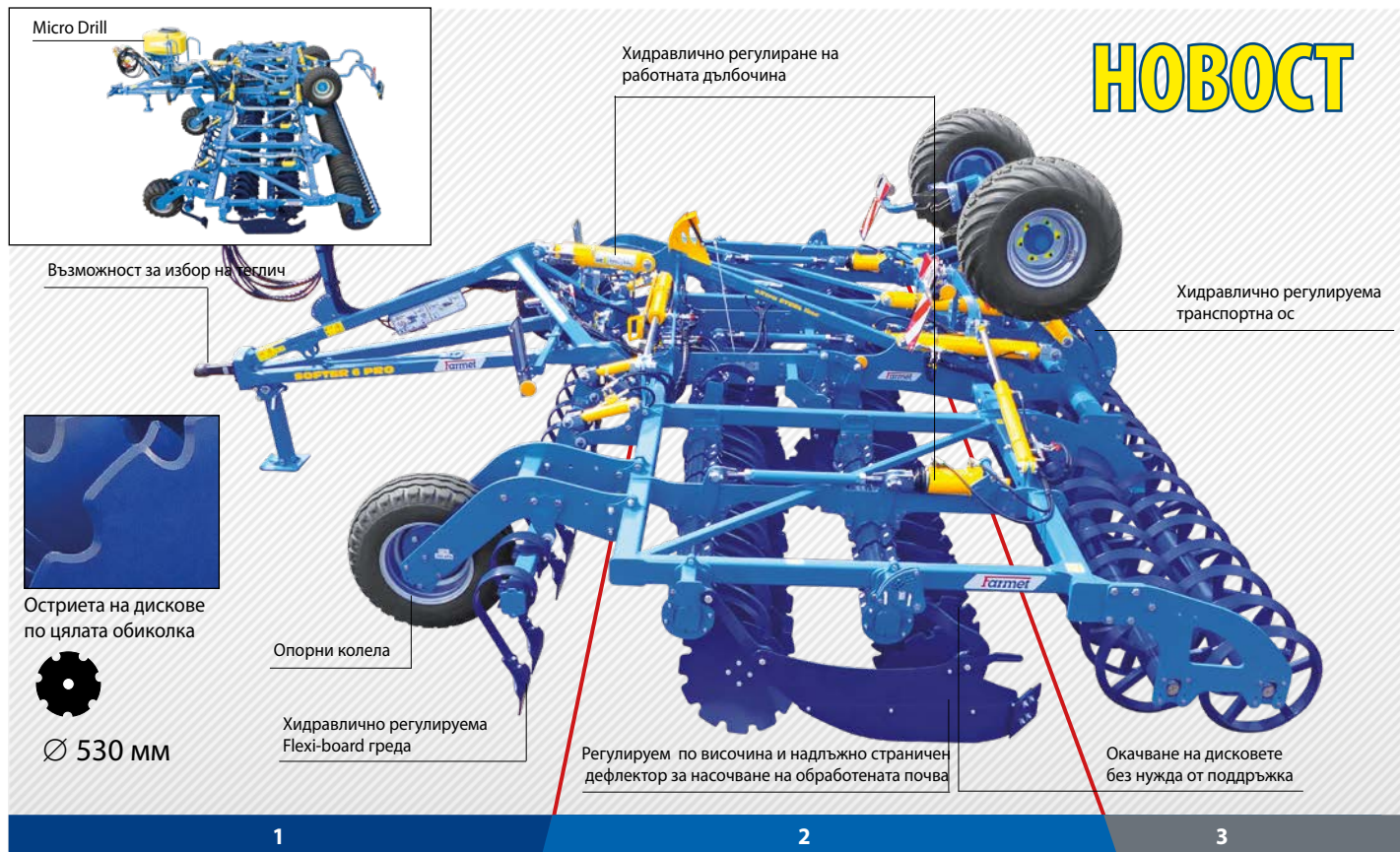

1. Възможност за разполагане на предни инструменти: Flexi-cut за ефективно разрязване на отпадъци от растения или Flexi-board за заравняване на буци.
2. Дискове с диаметър 530 мм, разположени в два реда обработват почвата. Работна дълбочина е 3,5–13 см.
3. Заден валак за натрошаване на буците (страница 41).

Параметри	Единици	Softer 500 PRO	Softer 600 PRO	Softer 700 PRO	Softer 800 PRO	Softer 1050 PRO	Softer 1250 PRO
Работна ширина	мм	4930	5900	6850	7560	10400	12350
Танспортна ширина	мм	3000	3000	3000	3000	3000	3000
Танспортна височина	мм	2700	3180	3660	4000	3850	4000
Обща дължина на машината	мм	7300	7300	7300	7300	7900	7900
Работна дълбочина	мм	35–130	35–130	35–130	35–130	35–130	35–130
Брой дискове	шт	41	49	57	63	89	105
Производителност	ха/ч	4,8–7,2	5,7–8,6	6,7–10,0	7,6–11,4	10,5–16,0	12,0–18,0
Необходима мощност	кВт	130–190	150–225	175–260	200–300	265–400	305–465
	HP	175–255	200–300	240–360	270–405	355–535	410–625
Тегло на машината	кг	5600	6400	7300	8200	13000	13800

Повече информация на [www.farmet.bg](http://www.farmet.bg)



# DISKOMAT

Интензивно смесване и аерация на почвата  
на дълбочина до 18 см

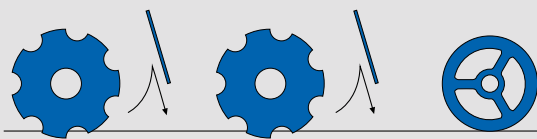

Дисковите култиватори Diskomat са особено подходящи за обработка на стърнища с интензивно нарязване на растителните остатъци и инкорпорирането им в почвата на дълбочина до 18 см.

Ефективно смесват голямо количество органични остатъци, например царевични стебла, органичен тор, остатъци от междинни култури, плевели. Интензивно подготвят сеитбеното легло с оптимално уплътняване и перфектно изравняване на обработения почвен профил.

Ø 620 мм

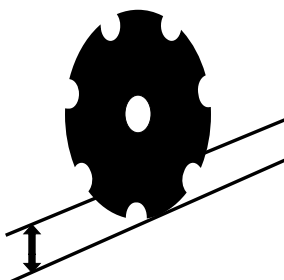

60–180 мм

**10–15 км/ч**

**extra STEEL line**

високо-технологична стомана

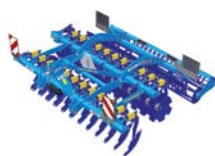

N



PS



PS



- Голямото предимство на машината е изключителният изравняващ ефект върху обработената почва. Затова дисковият култиватор е подходящ и за предпосевна обработка на почвата, където се акцентира върху доброто подравняване на земята и качествено обработената почвата.
- Култиваторът DISKOMAT е уникален с цялостната концепция на конструкцията и дизайна си, с проектирането на отделните технически възли и с използването на високотехнологични материали. Това осигурява на машината компактни размери, ниско тегло, оптимално разпределение на работните органи и особено ниски разходи за поддръжка.
- Задният валяк може да се избере от няколко типа в зависимост от почвените условия.
- Голям акцент се поставя върху цялостния дизайн и ергономичността на дисковото устройство. Всичките възли, които се настройват, са лесно достъпни за обслужването и отговарят на строгите изисквания за безопасността. Повечето елементи се управляват хидравлично и лесно се регулират по времето на работата директно от оператора в трактора.



# DISKOMAT N

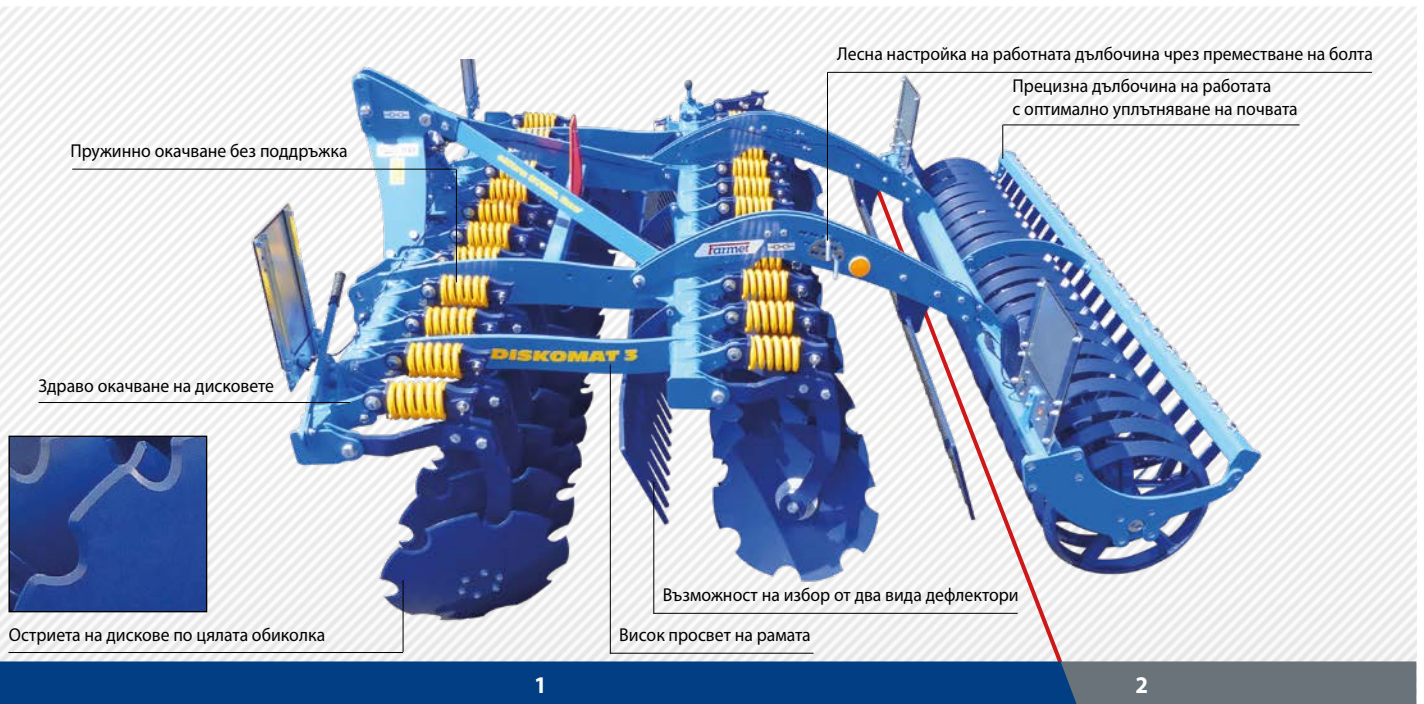

1. Дискове с диаметър 620 мм, разположени в два реда, обработват почвата. Зад всеки ред дискове е поставен дефлектор, който раздробява хвърчащите буци.
2. Задният валяк натрошава буците (страница 41).

Параметри	Единици	Diskomat 3 N	Diskomat 3,5 N FIX
Работна ширина	мм	3000	3500
Танспортна ширина	мм	3000	<b>3500</b>
Танспортна височина	мм	1600	1600
Обща дължина на машината	мм	3300	3300
Работна дълбочина	мм	60–180	60–180
Брой дискове	шт	24	28
Производителност	ха/ч	3,0–4,5	3,5–5,25
Необходима мощност	кВт / HP	105–158 / 140–165	120–180 / 160–240
Тегло на машината	кг	2400	2600

Повече информация на [www.farmet.bg](http://www.farmet.bg)



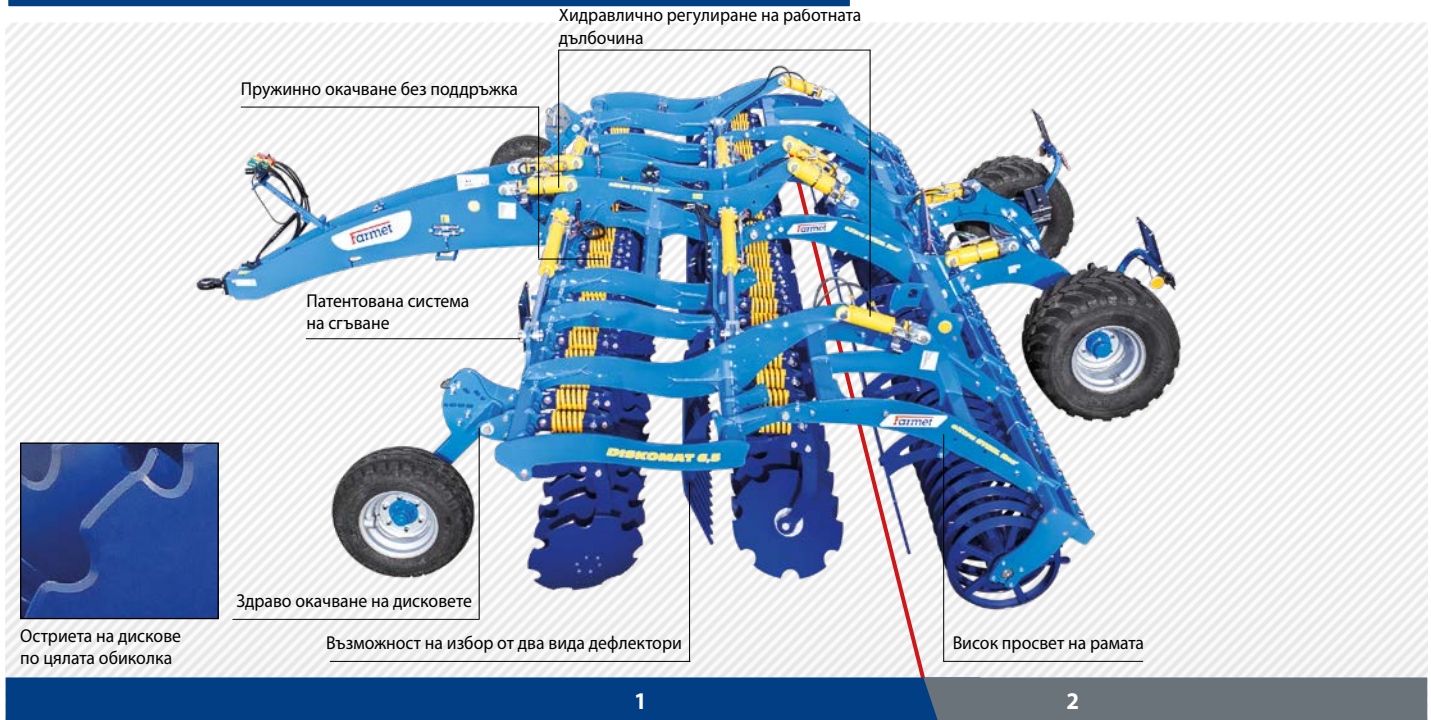

1. Дискове с диаметър 620 мм, разположени в два реда, обработват почвата. Зад всеки ред дискове е поставен дефлектор, който раздробява хвърчащите буци.
2. Задният валък натрошава буците (страница 41).



Параметри	Единици	Diskomat 5 PS	Diskomat 6 PS	Diskomat 6,5 PS W	Diskomat 8 PS	Diskomat 8,5 PS W
Работна ширина	мм	5000	6000	6300	7800	8300
Танспортна ширина	мм	3000	3000	<b>3250</b>	3000	<b>3750</b>
Танспортна височина	мм	3300	3650	4000	4000	4000
Обща дължина на машината	мм	6600	6600	6600	6600	7250
Работна дълбочина	мм	60–180	60–180	60–180	60–180	60–180
Брой дискове	шт	40	48	50	60	66
Производителност	ха/ч	5,0–7,5	6,0–9,0	6,3–9,5	8,0–12,0	8,5–13,0
Необходима мощност	кВт / НР	150–220 / 205–300	180–260 / 245–355	190–270 / 260–370	240–300 / 325–410	260–330 / 350–450
Тегло на машината	кг	6200	6950	7850	8660	10000



Повече информация на [www.farmet.bg](http://www.farmet.bg)



# TERRIX QUATRO

# TERRIX DUAL



Цялостно разрохване на дълбочина до 35см  
с интензивен смесващ ефект

ДЪЛБОКО РАЗРОХВАНЕ



8–12 км/ч

TERRIX QUATRO



TERRIX DUAL



- Четириредовият култиватор TERRIX QUATRO е с широк диапазон на приложение от плитка обработка на стърнища до дълбока обработка на почвата до 35 см дълбочина. Пълна почвообработка с интензивно смесване на растителните остатъци. Изключително универсален и подходящ за всички видове почви.
- Четириредовият универсален култиватор TERRIX DUAL работи на принципа на постепенната обработка на почвата в дълбочина до 35см. Това допринася за по-качествената почвообработка и много добър, двустепенен ефект на инкорпориране на растителните остатъци. Обработката на почвата се извършва едновременно както на повърността, така и в дълбочина, само с едно минаване.

Четириредовите универсални култиватори TERRIX съчетават високоефективно смесване на почвата с растителните остатъци, с отлична инкорпорация и подравняване. Докато TERRIX QUATRO осигурява отлична обработка на почвата, TERRIX DUAL предлага постепенно дълбоко разрохване на почвените слоеве, постигайки още по-добро смесване на растителните остатъци с почвата.



100–350 мм



TERRIX QUATRO

**НОВОСТ**

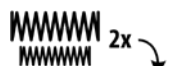

550 кг



TERRIX DUAL



**eXtra STEEL line**

ВИСОКО-ТЕХНОЛОГИЧНА СТОМАНА

## TERRIX QUATRO

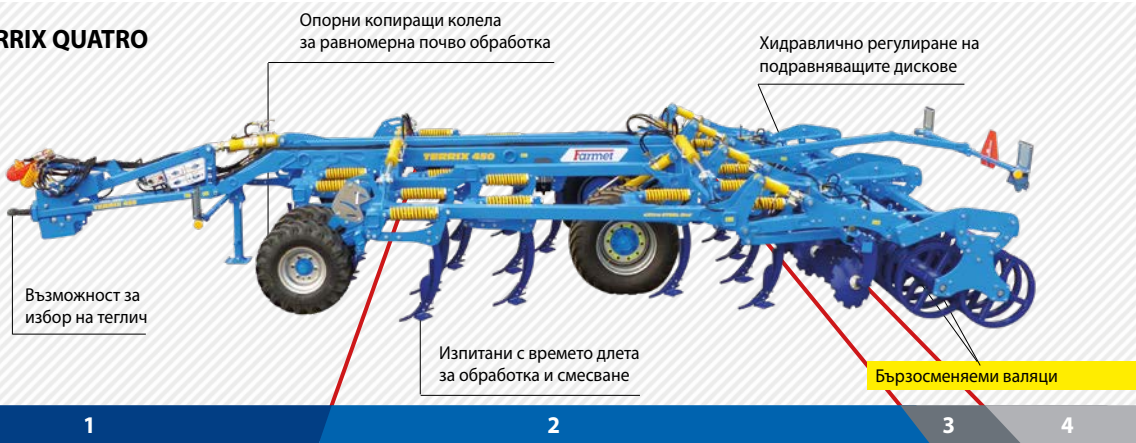

## TERRIX DUAL

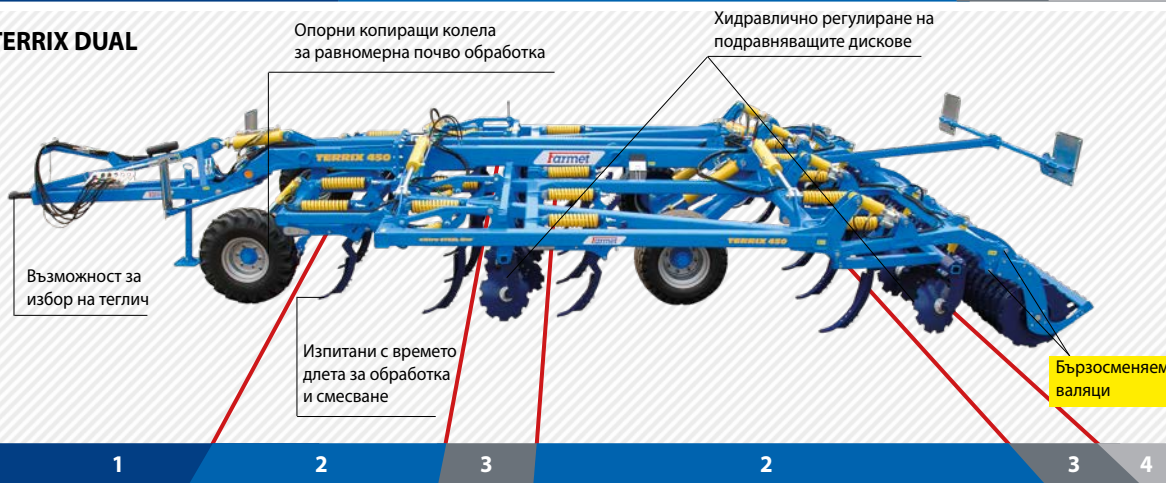

### QUICK CHANGE SYSTEM



1. Опорни копиращи кола за равномерна почво обработка.
2. Массивни работни органи, разположени в четири реда, за смесване и разрохкване в дълбочина до 35 см (Видове длета, стр. 35).
3. Подравняващи дискове за създаване на фина структура на повърхността на почвата.
4. Задният валак осигурява добро обратно уплътнение, натрошаване на буците и изравняване на повърхността на почвата (страница 41). **Опция за работа без валащи**

## TERRIX QUATRO

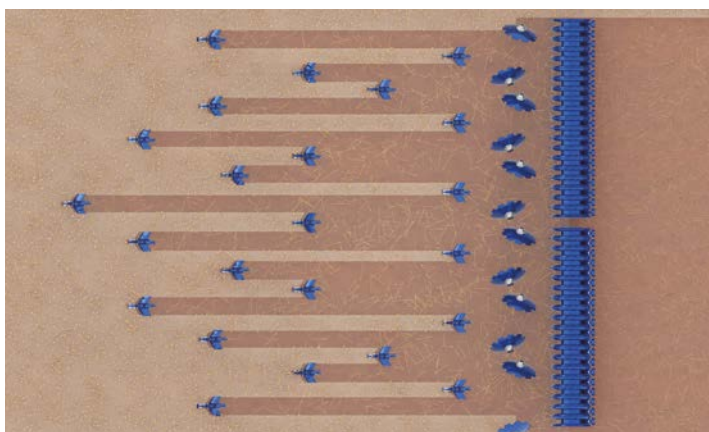

## TERRIX DUAL

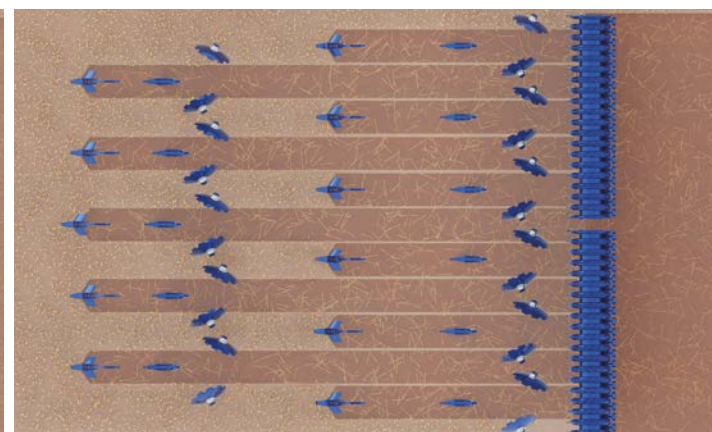

Параметри	Единици	TERRIX QUATRO 450 PS	TERRIX QUATRO 600 PS	TERRIX DUAL 450 PS	TERRIX DUAL 600 PS
Работна ширина	мм	4500	6000	4500	6000
Танспортна ширина	мм	3000	3000	3000	3000
Танспортна височина	мм	3340	4000	3340	4000
Обща дължина на машината	мм	10500	10500	10500	10500
Работна дълбочина	мм	100–350	100–350	100–350	100–350
Брой на работните органи	шт	22	30	22	30
Производителност	ха/ч	3,6–5,4	4,8–7,2	3,6–5,4	4,8–7,2
Необходима мощност	кВт / HP	225–350 / 300–450	350–460 / 450–600	225–350 / 300–450	350–460 / 450–600
Тегло на машината	кг	8400	10200	7300	8800

Повече информация на [www.farmet.bg](http://www.farmet.bg)

# TRITON



Цялостна обработка на повърхността със зонална обработка на дълбочина до 35 см

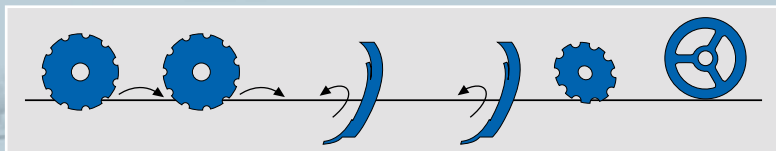

8–12 км/ч

- Комбинираният култиватор е идеален за обработка на по-тежки почви с голямо количество растителни остатъци. Отпадъците се смесват равномерно в целия обработен почвен слой, докато почвата се обработва от различните работни елементи.
- Комбинираният култиватор Triton е оборудван с два реда дискове с диаметър 510 мм или 560 мм със защита срещу претоварване без нужда от поддръжка. Дисковете осигуряват работна дълбочина до 12 см и имат отлични свойства за смесване на растителните остатъци. Следващите два реда тежки работни органи, разположени на разстояние 42 см, разрохкват почвата до 35 см дълбочина, като същевременно позволяват отлично проникване на вода до подпочвата.

Комбинираният култиватор TRITON съчетава функциите на дисковата брана и универсалния култиватор в едно минаване. Резултатът е ефективно нарязване и смесване на растителните остатъци с обработената почва с по-дълбока аерация, осигуряваща отлично проникване на водата през почвата.

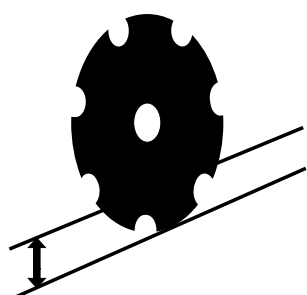

Ø 510 мм 0–120 мм  
Ø 560 мм 0–120 мм

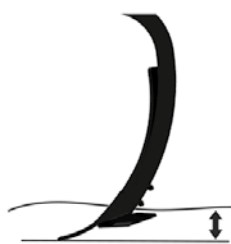

30–350 мм



550 кг

**НОВОСТ**



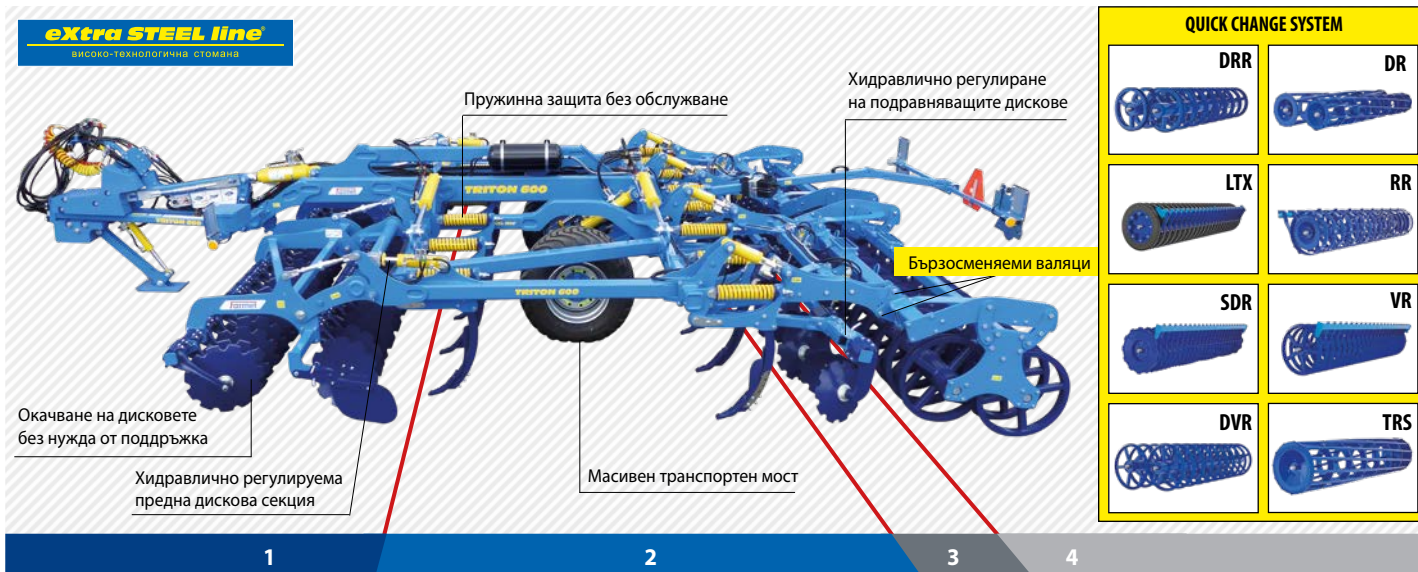

1. Дискове с  $\varnothing 510 / \varnothing 560$  mm поставени на два реда, прорязват почвата.
2. Масивните работни органи, разположени в 2 реда, качествено разрохкват почвата и я смесват с растителните остатъци (Видове длета, стр.35).
3. Подравняващи дискове за създаване на фина структура на повърхността на почвата.
4. Задният валеж осигурява добро обратно уплътнение, натрошване на буци и изравняване на повърхността на почвата (страница 41).

**Опция за работа без валеци.**

Параметри	Единици	Triton 300 P	Triton 450 PS	Triton 600 PS
Работна ширина	мм	2800	4500	6000
Транспортна ширина	мм	3000	3000	3000
Транспортна височина	мм	1800	3370	3950
Обща дължина на машината	мм	9450	9500	9550
Работна дълбочина	мм	30–350	30–350	30–350
Брой длета / дискове	шт	7 / 22	11 / 38	15 / 50
Производителност	ха/ч	2,2–3,4	3,6–5,4	4,8–7,2
Необходима мощност	кВт HP	150–235 200–315	225–350 300–450	350–460 450–600
Тегло на машината	кг	4700	8100	10200

Повече информация на [www.farmet.bg](http://www.farmet.bg)

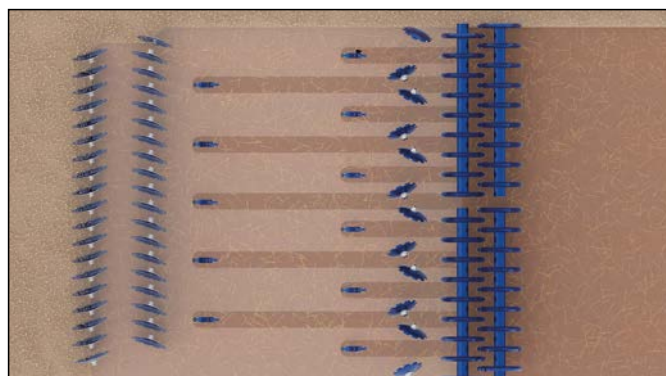

# TRITON HEAVY

Цялостна обработка на повърхността със зонална обработка на дълбочина до 35 см

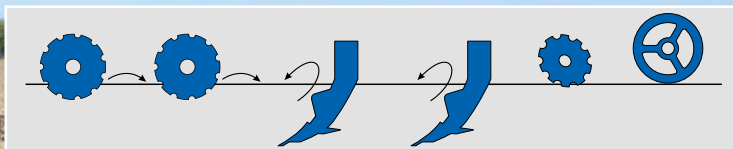

**НОВОСТ**

**8–12 км/ч**

- Комбинираният култиватор Triton Heavy е идеален за обработка на по-тежки почви с голямо количество растителни остатъци. Отпадъците се смесват равномерно в целия обработен почвен слой, докато почвата се обработва от различните работни елементи.
- Комбинираният култиватор Triton Heavy е оборудван с два реда дискове с диаметър 620 mm или 680 mm със защита срещу претоварване без нужда от поддръжка. Дисковете имат работна дълбочина 21 см и отлични свойства за смесване на растителните остатъци. Следващите два реда тежки зъбци имат широко разстояние от 42 см и разрохкват почвата до 40 см дълбочина, като същевременно позволяват отлично проникване на вода до подпочвата. Последният ред изравняващи дискове, комбинирани със задния уплътняващ валеж, помагат за постигане на равна и уплътнена повърхност.

Комбинираният култиватор TRITON HEAVY съчетава функциите на дисковата брана и универсалния култиватор в едно минаване. Резултатът е ефективно нарязване и смесване на растителните остатъци с обработената почва с по-дълбока аерация, осигуряваща отлично проникване на водата през почвата.

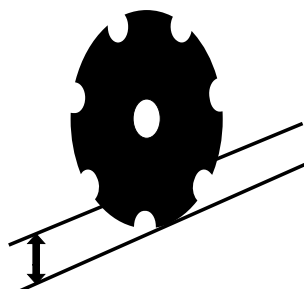

Ø 620 mm max. 180 mm  
Ø 680 mm max. 210 mm

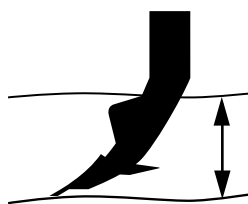

max. 400 mm





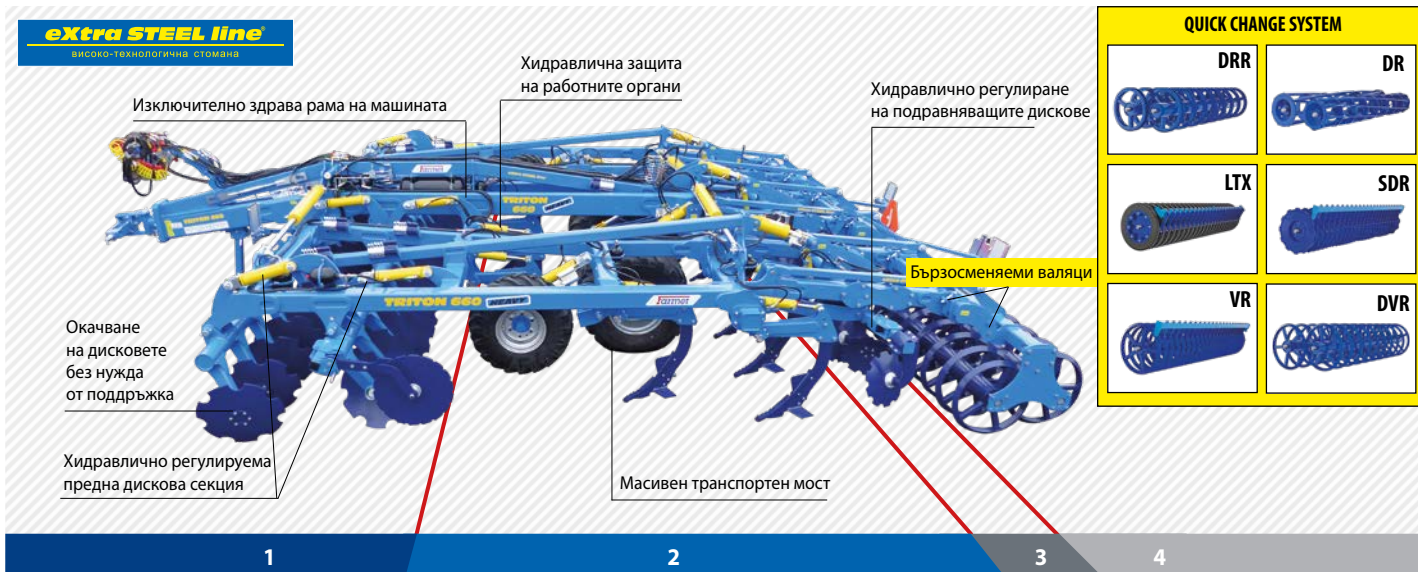

1. Дискове с  $\varnothing 620 / 680$  mm поставени на два реда, прорязват почвата.
2. Масивните работни органи, разположени в 2 реда, качествено разрохкват почвата и я смесват с растителните остатъци (Видове длетата, стр.35).
3. Подравняващи дискове за създаване на фина структура на повърхността на почвата.
4. Задният валик осигурява добро обратно уплътняване, натрошаване на буците и изравняване на повърхността (страница 41). **Опция за работа без валици.**



Параметри	Единици	НОВОСТ		НОВОСТ		НОВОСТ	
		Triton 300 P HEAVY	Triton 410 PS HEAVY	Triton 490 PS HEAVY	Triton 580 PS HEAVY	Triton 660 PS HEAVY	
Работна ширина	мм	3000	4100	4900	5800	6600	
Транспортна ширина	мм	3000	3000	3000	3000	3000	
Транспортна височина	мм	1950	3000	3400	3800	4000	
Обща дължина на машината	мм	9550	9550	9550	9550	9550	
Работна дълбочина на дисковете	мм	180 / 210	180 / 210	180 / 210	180 / 210	180 / 210	
Брой на дисковете / длетата	бр	14 / 7	20 / 9	24 / 11	28 / 13	32 / 15	
Производителност	ха/ч	2,4–3,6	3,3–4,9	3,9–5,9	4,6–7,0	5,4–7,9	
Работна дълбочина на длетата	мм	400	400	400	400	400	
Необходима мощност	кВт / HP	155–260 210–350	220–290 290–380	260–340 350–460	310–400 410–540	350–460 450–600	
Тегло на машината	кг	5300	8100	9100	10100	11800	

Повече информация на [www.farmet.bg](http://www.farmet.bg)



# **TRIOLENT DUOLENT**

Култиватор с голям диапазон на работната дълбочина



**TRIOLENT**

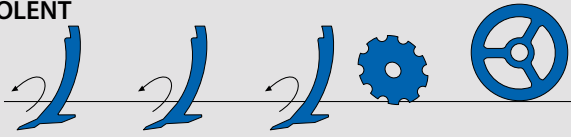

**DUOLENT**

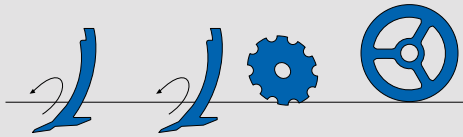

Култиваторите Duolent/ Trioilent са особено подходящи за обработка на стърнища с интензивен смесващ ефект. Почвата се обработва в дълбочина до 35 см и това може да замести напълно оранта. Отлично инкорпорира растителните остатъци в почвата.

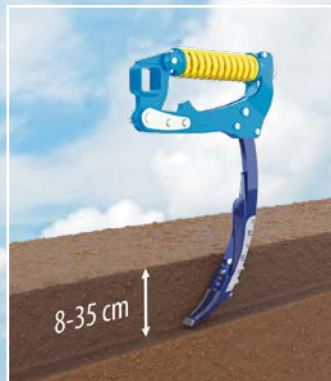

**НОВОСТ**

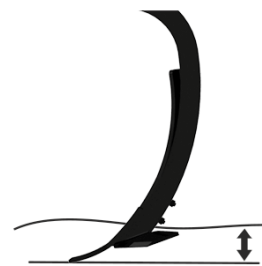

60–350 мм

**8–12 км/ч**



Trioilent NS



Trioilent PS



Duolent NS



Duolent PS

**eXtra STEEL line®**

ВИСОКО-ТЕХНОЛОГИЧНА СТОМАНА

# TRIOLENT



# DUOLENT N/NS



- Стърнищният култиватор е подходящ както за обикновена обработка и обработка на стърнища, така и за продълбочаване на дълбочина по-голяма от тази на обичайната оран.
- Стърнищният култиватор е оборудван с три реда (Triolent), два реда (Duolent) работни органи, разположени на разстояние 290 мм [420 мм], което осигурява качествена обработка на почвата и инкорпориране на растителните остатъци при относително ниски изисквания за теглителна мощност. Работните органи са оборудвани с пружинна защита със сила на освобождаване 450 кг и позволяват работа на дълбочина до 35 см. За работа на дълбочина до 20 см длетата могат да бъдат оборудвани с подрязващи крила. За работа на по-големи дълбочини се препоръчват длета без крила, тъй като изискването за теглителна мощност намалява. Качеството на обработка не се влошава.

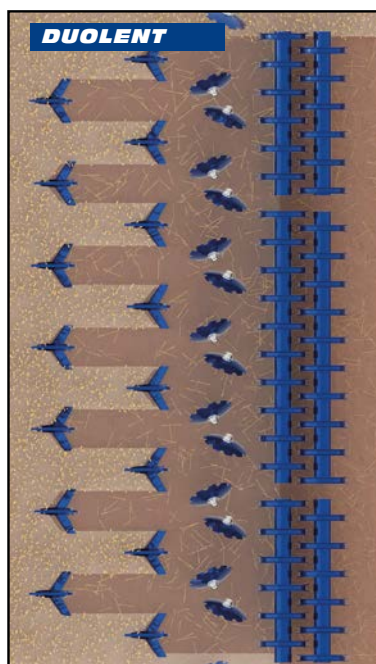
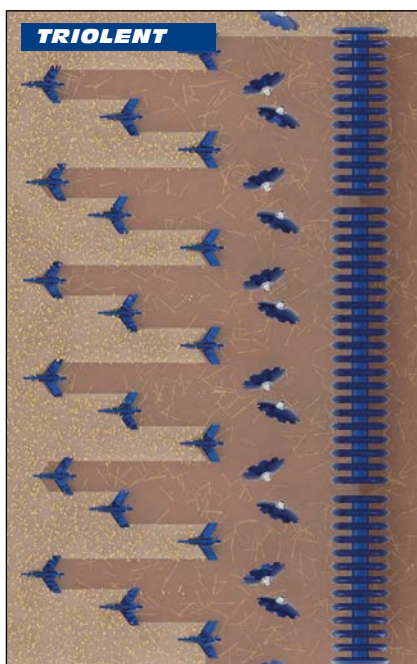

## DUOLENT



**DUOLENT**

Опция с механично регулиране на работната дълбочина

**DUOLENT**
**НОВОСТ**

Опция с хидравлично регулиране на работната дълбочина

**TRIOLENT**

Опция с механично регулиране на работната дълбочина

**TRIOLENT**
**НОВОСТ**

Опция с хидравлично регулиране на работната дълбочина

Параметри	Единици	Triolent TX 300 N	Triolent TX 350 N FIX	Triolent TX 380 NS	Triolent TX 400 N FIX	Triolent TX 470 NS
Работна ширина	мм	3000	3500	3800	4000	4700
Танспортна ширина	мм	3000	<b>3500</b>	2300	<b>4000</b>	3000
Танспортна височина	мм	1400	1400	2500	1400	2500
Обща дължина на машината	мм	4060	4060	4050	4050	4050
Работна дълбочина	мм	60–350	60–350	60–350	60–350	60–350
брой на работни органи	бр	10	13	13	13	16
Производителност	ха/ч	2,4–3,6	2,8–4,2	3,1–4,5	3,2–4,8	3,7–5,6
Необходима мощност	кВт/ HP	110–165 / 150–225	120–175 / 160–240	125–190 / 170–255	125–190 / 170–255	150–220 / 200–300
Тегло на машината	кг	1680	1920	2655	2650	3010

 Повече информация на [www.farmet.bg](http://www.farmet.bg)

**TRIOLENT**

Параметри	Единици	Duolent DX 210 N	Duolent DX 300 N	Duolent DX 350 N FIX	Duolent DX 380 NS	Duolent DX 460 NS	Duolent DX 550 NS
Работна ширина	мм	2100	3000	3500	3800	4600	5500
Танспортна ширина	мм	2230	3000	<b>3500</b>	2300	3000	3000
Танспортна височина	мм	1400	1400	1400	2500	2500	2500
Обща дължина на машината	мм	3350	3350	3350	3350	3350	3350
Работна дълбочина	мм	60–350	60–350	60–350	60–350	60–350	60–350
брой на работни органи	бр	5	7	9	9	11	13
Производителност	ха/ч	1,7–2,5	2,4–3,6	2,8–4,2	3,1–4,5	3,7–5,5	4,4–6,6
Необходима мощност	кВт/ HP	65–110 / 90–135	90–135 / 120–180	105–160 / 140–210	120–180 / 160–240	150–225 / 200–300	180–270 / 240–360
Тегло на машината	кг	1060	1375	1585	2220	2515	2870

 Повече информация на [www.farmet.bg](http://www.farmet.bg)

**DUOLENT**

**DUOLENT**

**DUOLENT**



- Стърнищният култиватор е подходящ както за обикновена обработка и обработка на стърнища, така и за продълбочаване на дълбочина по-голяма от тази на обичайната оран.
- Стърнищният култиватор е оборудван с три реда (Triolent), два реда (Duolent) работни органи, разположени на разстояние 290 мм [420 мм], което осигурява качествена обработка на почвата и инкорпориране на растителните остатъци при относително ниски изисквания за теглителна мощност. Работните органи са оборудвани с пружинна защита със сила на освобождаване 450 кг и позволяват работа на дълбочина до 35 см. За работа на дълбочина до 20 см длетата могат да бъдат оборудвани с подрязващи крила. За работа на по-големи дълбочини се препоръчват длета без крила, тъй като изискването за теглителна мощност намалява. Качеството на обработка не се влошава.

## DUOLENT



## DUOLENT



Параметри	Единици	Triolent TX 300 P	Triolent TX 400 P <b>FIX</b>	Triolent TX 470 PS	Triolent TX 600 PS	Triolent TX 800 PS	Triolent TX 1050 PS
Работна ширина	мм	3000	4000	4700	6200	7900	10500
Танспортна ширина	мм	3000	<b>4000</b>	3000	3000	3000	3000
Танспортна височина	мм	1400	1400	1400	3300	4000	4000
Обща дължина на машината	мм	7495	7495	7495	7495	7495	7495
Работна дълбочина	мм	60–300	60–300	60–300	60–300	60–300	60–200
брой на работни органи	бр	10	14	16	19	25	31
Разстояние между работните органи	мм	300	285	294	326	316	339
Производителност	ха/ч	2,4–3,6	3,2–4,8	3,8–5,6	4,8–7,2	6,4–9,6	8,4–12,6
Необходима мощност	кВт HP	110–165 150–225	125–180 170–245	150–220 200–300	245–370 330–500	295–440 400–600	370–550 500–750
Тегло на машината	кг	3280	4260	4620	6750	7550	11800

Повече информация на [www.farmet.bg](http://www.farmet.bg)

## TRIOLENT



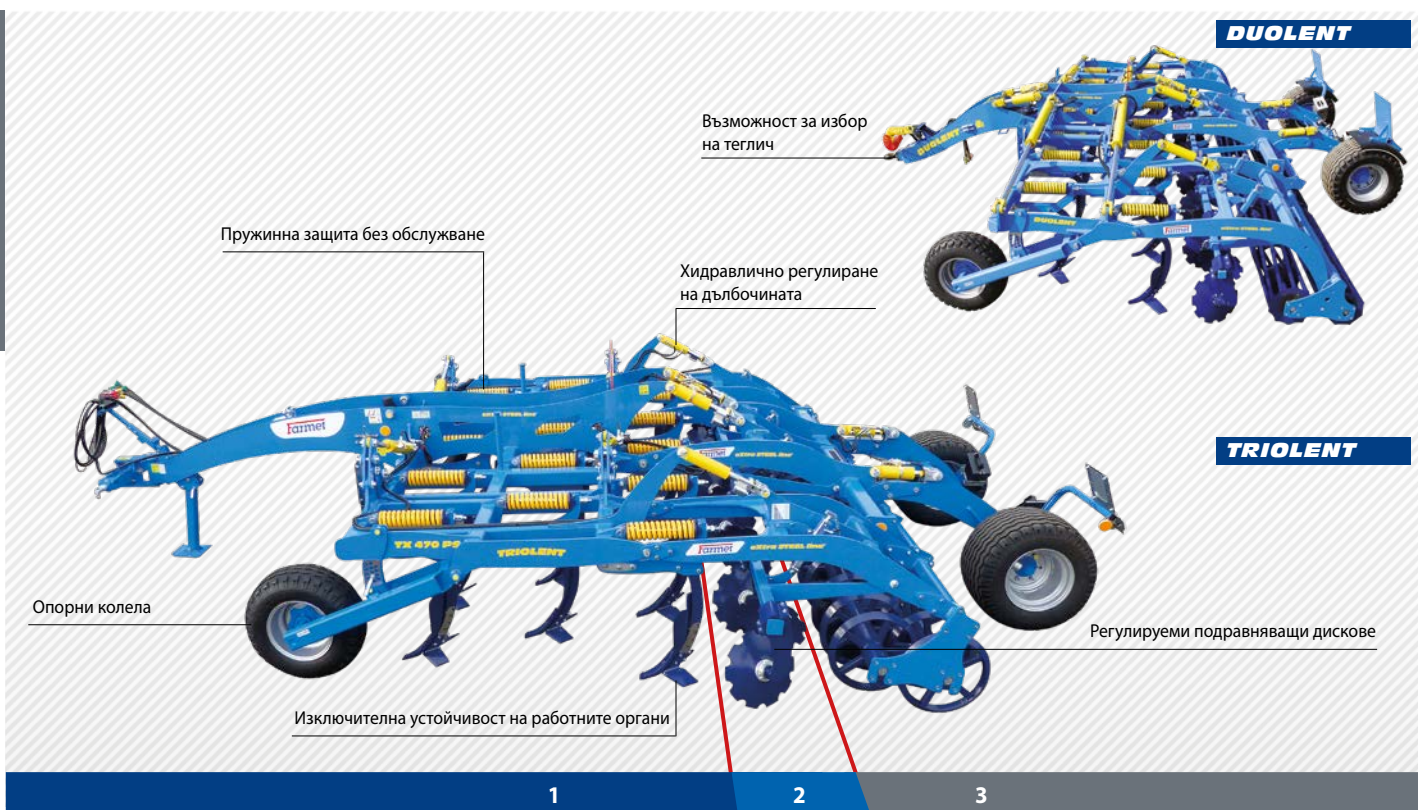

1. Массивни работни органи поставени в 3 редици (Triolent) / 2 редици (Duolent) качествено разрохкват почвата и смесват растителните остатъци (Видове длета, стр.35).
2. Подравняващи дискове за получаване на фина структура на повърхността на почвата..
3. Заден валеж осигурява добро обратно уплътняване, раздробяване на буците и изравняване на повърхността на почвата (стр. 41)

**НОВОСТ**
**НОВОСТ**
**НОВОСТ**

Параметри	Единици	Duolent DX 420 PSM	Duolent DX 460 PS	Duolent DX 570 PSM	Duolent DX 600 PS	Duolent DX 720 PSM	Duolent DX 800 PS
Работна ширина	мм	4200	4600	5700	6200	7200	7900
Танспортна ширина	мм	3000	3000	3000	3000	3000	3000
Танспортна височина	мм	2700	2700	3050	3300	3750	4000
Обща дължина на машината	мм	6762	6762	6762	6762	6762	6762
Работна дълбочина	мм	60–300	60–300	60–300	60–300	60–300	60–300
брой на работни органи	бр	11	11	15	15	19	19
Разстояние между работните органи	мм	<b>375</b>	420	<b>375</b>	420	<b>375</b>	420
Производителност	ха/ч	3,4–5	3,7–5,5	4,6–6,8	4,8–7,2	5,8–8,6	6,4–9,6
Необходима мощност	кВт HP	150–225 200–305	150–225 200–305	220–330 300–450	220–330 300–450	265–400 360–540	265–400 360–540
Тегло на машината	кг	4250	4450	5750	6050	6450	6795

 Повече информация на [www.farmet.bg](http://www.farmet.bg)

# STRIP-TILL



Лентова обработка на почвата до 35 см дълбочина с торовнасяне

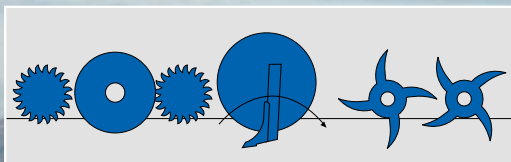

8–12 км/ч

**extra STEEL line**  
високо-технологична стомана

Култиваторът за ивична обработка Strip-Till е подходящ за обработка на почвата на редове на разстояние 50 (45) см или 75 (70) см и дълбочина до 35 см с възможност за внасяне на тор на две нива на дълбочина. Методът на ивична обработка е най-подходящ за широкоредови култури, тъй като предотвратява загубата на влага от почвата и има противоерозионен ефект.

Ширина на лемежа	206 мм
Твърдост на SK пластинката	до 92 HRA

Ширина на лемежа	25 мм
Ширина на крилцата	100 мм
Твърдост на SK пластинката	до 92 HRA

Ширина на лемежа	40 мм
Ширина на крилцата	100 мм
Твърдост на SK пластинката	до 92 HRA

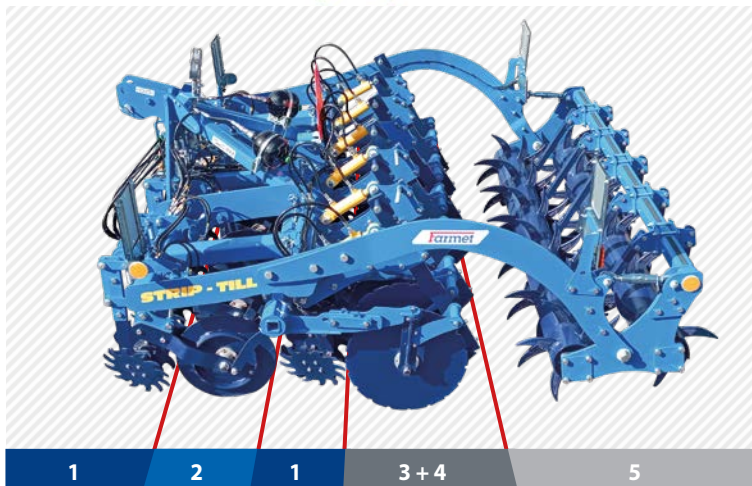

1. Разпръскващите дискове Ø 370 мм полагат растителните остатъци в междинния ред (допълнително оборудване по избор).
2. Предният диск Ø 500 мм с перпендикулярен ъгъл на регулиране прорязва слоя от растителни остатъци.
3. Масивните, хидравлично поддигнати лемежи разрохкват почвата в ивицата на дълбочина до 35 см.
4. Големите странични дискове с Ø 600 мм създават разрохкани ивици и подобряват раздробяването на буците.
5. Задният двойен валак с шипове раздробява буците и уплътнява горния слой на разрохкания ред.





Параметри	Единици	Strip-Till 4	Strip-Till 6	Strip-Till 8	Strip-Till 12 <b>FIX</b>
Работна ширина	мм	3000 (2800)	4500 (4200)	6000 (5600)	6000 (5400)
Танспортна ширина	мм	3000 (2800)	3000 (2800)	3000 (2800)	<b>6000 (5400)</b>
Танспортна височина	мм	2500	2600	3350	2500
Обща дължина на машината	мм	3000	3050	3050	3050
Работна дълбочина	мм	200–350	200–350	200–350	200–350
брой на работни органи	бр	4	6	8	12
Разстояние на работните органи	мм	500 (450) 750 (700)	500 (450) 750 (700)	500 (450) 750 (700)	500 (450)
Производителност	ха/ч	2,4–3,6	3,6–5,4	4,8–7,2	4,8–7,2
Тегло на машината	кг	1650	2900	3700	4460

Повече информация на [www.farmet.bg](http://www.farmet.bg)



# ПОДСИЛЕНИ КАРБИДНИ ДЛЕТА **CARBIDE**

## 75 MULTICARBIDE ULTRA Extra Long Life

Нови масивни закалени длета с удължен експлоатационен живот и ефикасна защита срещу износване, благодарение на яките карбидни пластини

**До 5 пъти по-дълъг експлоатационен живот**

Каталожен №	VZ00013944
Ширина на длетото	75 мм
Якост на тялото	до 58 HRC
Якост на карбидните пластини	до 92 HRA

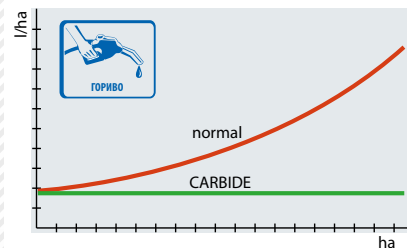

Посилено  
длето

Масивно тяло

Яки карбидни пластини



**TERRIX QUATRO**



**TERRIX DUAL**



**TRITON**



**TRIOLENT**



**DUOLENT**



Възможност за комбинация на различни длета на една машина.

### CARBIDE



+ 100–200 %



- 15 %

### MULTICARBIDE



+ 150–400 %



- 15 %

### MULTICARBIDE ULTRA



+ 200–500 %



- 15 %

Работна дълбочина 6–30 см

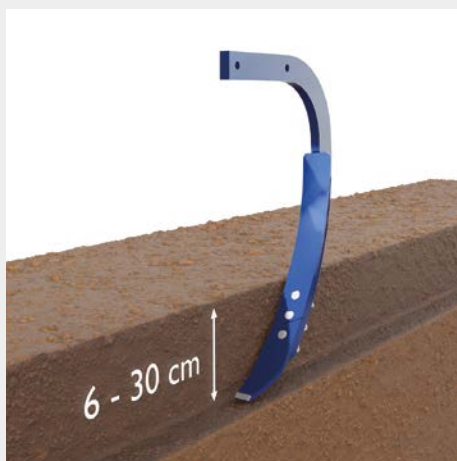

Каталожен №	4005271
Ширина на длетото	75 мм
Дебелина на длетото	15 мм
Якост на тялото	до 55 HRC
Якост на карбидните пластини	до 92 HRA

### Standard



**eXtra STEEL line**  
ВИСОКО-ТЕХНОЛОГИЧНА СТОМНА

75 CARBIDE

Каталожен №	VZ00013778
Ширина на длетото	75 мм
Якост на тялото	до 58 HRC
Якост на карбидните пластини	до 92 HRA

### Long Life

Масивни закалени длета.



**eXtra STEEL line**  
ВИСОКО-ТЕХНОЛОГИЧНА СТОМНА

75 MULTICARBIDE

Каталожен №	VZ00023020
Ширина на длетото	40 мм
Дебелина на длетото	25 мм
Якост на тялото	до 55 HRC
Якост на карбидните пластини	до 92 HRA

### Standard

Тесни длета (40 мм) по-малко необходима теглителна мощност и ефективна защита срещу износване благодарение на карбидните пластини



25 мм

**eXtra STEEL line**  
ВИСОКО-ТЕХНОЛОГИЧНА СТОМНА

40 CARBIDE

# DIGGER



Дълбоко разрохване до 50 см  
с интензивно смесване

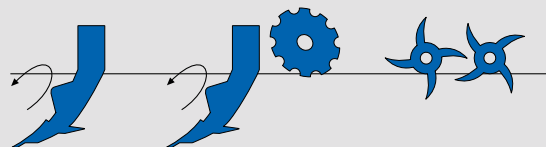

**eXtra STEEL line®**

високо-технологична стомана

ДЪЛБОКО РАЗРОХВАНЕ

### СМЕСВАЩИ РАБОТНИ ОРГАНИ



## НОВОСТ

### НЕСМЕСВАЩИ РАБОТНИ ОРГАНИ



DIGGER се използва изключително като еквивалент на традиционната оран, но при по-висок капацитет и с по-ниски експлоатационни разходи. Подходящ е за дълбоко разрохкване на водонепропускливия почвен слой, за изравняване и фина обработка на буците. Значително подобрява пропускливостта на уплътнени и влажни почви и ревитализира синорите след прибиране на реколтата. Използва се и за разрохкване на подпочвения слой без риск от смесване с биологично неактивната почва.

## DIGGER ВАРИАНТИ НА КОНЦЕПЦИЯТА

### Digger N

защита със срязващ сегмент



### Digger N

хидравлична защита



### Digger N Fert+

преден резервоар за тор, допълнително наторяване до 2 хоризонта



### Digger N Fert+ COMPACT

интегриран резервоар за тор, допълнително наторяване до 2 хоризонта



### Digger P Fert+ COMPACT

теглич и заден цилиндър, интегриран резервоар за тор, допълнително наторяване до 2 хоризонта



### Falcon HW + Digger P Fert+

допълнителен носач с мост, резервоар за тор, торене до 2 хоризонта



# 8–12 км/ч

# DIGGER

- Осигурява дълбоко разрохкване на непропускливия почвен слой, разрохкване на горния почвен слой с внасяне на растителни остатъци и изравняване, заедно с фина обработка и на буците. Почвата е подготвена за сеитба, напр. със сеитбена комбинация, без други операции. Качеството на обработка замества оранта с по-висока производителност и по-ниски разходи.
- Масивната конструкция на рамата и работните възли е предназначена за обработка на почвата на дълбочина до 50 см. Обработката на почвата се извършва диференцирано според дълбочината на работа. Уплътненият подпочвен слой се раздробява и разрохква, без да се смесва с горните слоеве и се възстановява водният режим. Специалените подсилени работни органи с регулируема височина на крилата обработват плодородния слой на почвата, като същевременно разрохкват по-долния слой.
- Всеки фермер оценява независимото хидравлично управление на работната дълбочина за всеки ред работни органи директно от трактора. Това е много практично решение. При неблагоприятни метеорологични условия, напр. във влажна почва, операторът може да работи само с един ред. В случай на задръстване, машината просто се освобождава чрез повдигане на един ред нагоре.

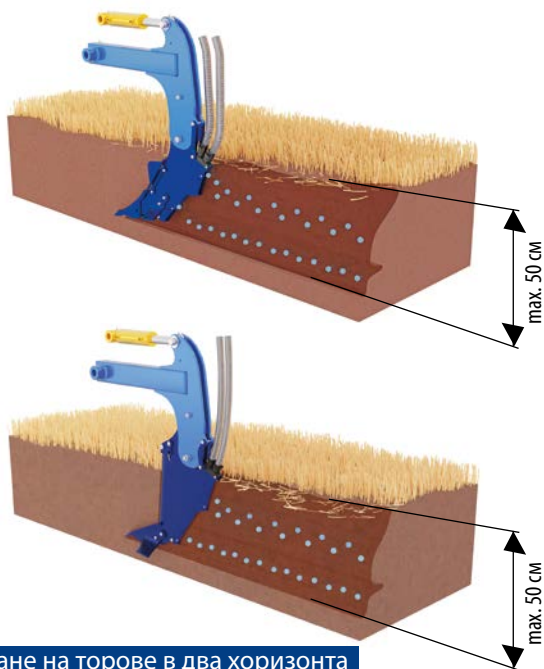

Прилагане на торове в два хоризонта



Възможност за повдигане на един ред работни органи при тежки условия.



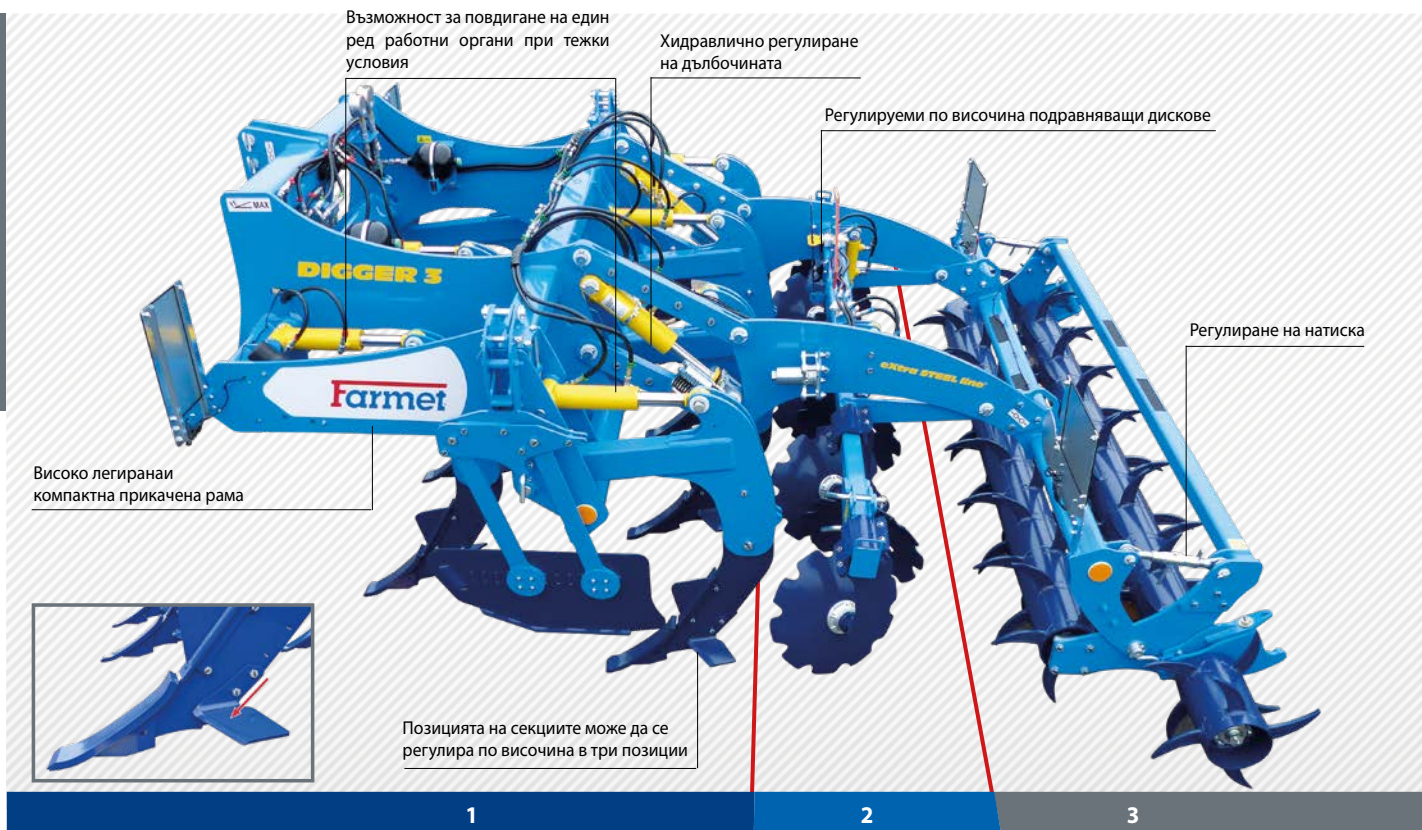

1. Масивни работни органи, поставени в 2 редици за дълбоко разрохкване 25–50 см.
2. Подравняващи дискове за разбиване на летящите буци и частично раздробяване на буците на повърхността.
3. Заден двоен валак с шипове за натрошаване на буците. (стр. 41).

Параметри	Единици	Digger 3 N / Digger 3 Fert+	Digger 4 N FIX / Digger 4 Fert+	Digger 3 N Fert+ Compact	Digger 4 N FIX Fert+ Compact	Digger 3 P Fert+ Compact	Digger 4 P FIX Fert+ Compact	Falcon HW + Digger 3 N Fert+	Falcon HW FIX + Digger 4 N Fert+
Работна ширина	мм	2900	3900	2990	3990	2990	3990	2900	3900
Танспортна ширина	мм	2990	3990	2990	3990	2990	3990	2990	3990
Танспортна височина	мм	1790/2790	1790/2790	3500	3500	3500	3500	2790	2790
Обща дължина на машината	мм	4000	4000	4125	4125	7720	7720	10980	10980
Работна дълбочина	мм	250–500	250–500	250–500	250–500	250–500	250–500	250–500	250–500
брой на работни органи	шт	5 / 7	9	7	9	7	9	7	9
Производителност	ха/ч	2,4–3,6	3,1–4,7	2,4–3,6	3,1–4,7	2,4–3,6	3,1–4,7	2,4–3,6	3,1–4,7
Необходима мощност	кВт HP	180–270 240–360	240–360 330–450	180–270 240–360	240–360 330–450	180–270 240–360	265–400 360–540	220–330 300–450	265–400 360–540
Тегло на машината	кг	2800/2860	3700/3760	3460	4600	6900–7500	7900–8700	5150–5750	5850–6650

Повече информация на [www.farmet.bg](http://www.farmet.bg)

Нови масивни закалени длетя с удължен експлоатационен живот и ефикасна защита срещу износване, благодарение на яките карбидни пластини.

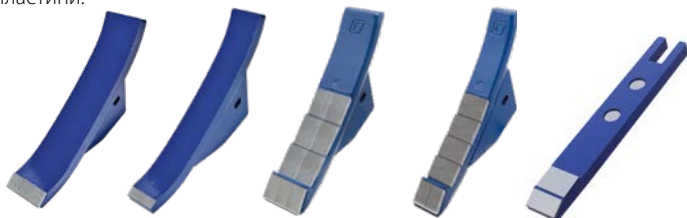

### DIGGER FERT+ COMPACT

до 2000 л



### DIGGER FERT+ & FALCON FH

FALCON FH  
1600 или 2200 л



Прилагане на торове в два хоризонта

# KRTEK



Продълбочителят е предназначен за дълбока обработка на почвата до 60 см без смесване на почвените слоеве

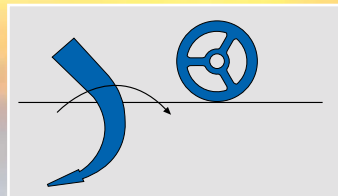

Krtek е подходящ за дълбоко разрохкване на уплътнените и непропускливи почвени слоеве. Значително подобрява пропускливостта на уплътнени и влажни почви. Разрохкването на подпочвения слой се извършва без риск от смесване на биологично неактивна почва с горния почвен слой.

8–12 км/ч

**eXtra STEEL line**  
високо-технологична стомана



1. Работни органи в един ред за дълбоко разрохкване - до 60 см.
2. Задният валяк осигурява добро уплътняване, разрушава буците и подравнява повърхността.

- Продълбочителят е предназначен за работа във всички почвени условия, благодарение на хидравличното окачване.
- Тествани с времето работни орани с възможност за мощна автоматична хидравлична защита или алтернативно- с фиксирана дърпаща тяга без обслужване
- Опорни колела за по-прецизно водене в дълбочина на машината.



Параметри	Единици	Krtek DG 3	Krtek DG 5	Krtek DG 7 <b>FIX</b>
Работна ширина	мм	2200	2990	4400
Танспортна ширина	мм	2700	3000	<b>4450</b>
Танспортна височина	мм	1980	1980	1980
Обща дължина на машината	мм	1330	1380	1380
Работна дълбочина	мм	500–600	500–600	500–600
брой на работни органи	шт	3	5	7
Производителност	ха/ч	1,4–2,6	2,0–3,0	2,8–4,2
Необходима мощност	кВт / HP	110–165 / 150–225	180–270 / 245–360	250–380 / 335–510
Тегло на машината	кг	880	1170	1750

Повече информация на [www.farmet.bg](http://www.farmet.bg)

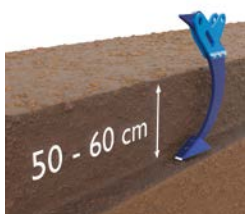



# ВАЛЯЦИ, MICRO DRILL



1	TR		TRS	
	мм	510	600	
	мм	510	600	
	кг/м	90	100	

TR  
TRS



2	2.1		2.2	
	мм	400/300	400/350	
	мм	400/300	400/350	
	кг/м	135	180	

DR

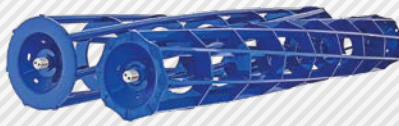

3	RR	
	мм	520
	мм	520
	кг/м	160

RR



4	4.1		4.2		4.3	
	мм	500/500	540/540	680/680		
	мм	500/500	540/540	680/680		
	кг/м	185	195	340		

DRR



5	LTX	
	мм	586
	мм	586
	кг/м	200

LTX



6	6.1		6.2	
	мм	580	525	
	мм	580	525	
	кг/м	220	170	

SDR



7	DFR	
	мм	520/520
	мм	520/520
	кг/м	165

DFR



8	DSR	
	мм	570/570
	мм	570/570
	кг/м	175

DSR



9	CR	
	мм	400
	мм	400
	кг/м	180

CR



10	10.1		10.2	
	мм	600	550	
	мм	600	550	
	кг/м	175	160	

VR



11	11.1		11.2		11.3	
	мм	510/510	550/550	680/680		
	мм	510/510	550/550	680/680		
	кг/м	180	190	290		

DVR



12 MICRO DRILL



		1.TR	1.TRS	2.1	2.2	3	4.1	4.2	4.3	5	6.1	6.2	7	8	9	10.1	10.2	11.1	11.2	11.3	12	
Softer N, NS	✓	-	x	x	-	x	-	-	-	x	x	-	-	-	-	x	-	-	-	-	-	x
Softer PS	4-9	-	x	-	x	-	-	x	-	x	x	-	x	-	-	x	-	x	-	-	-	x
	11PS, 12PSW	-	x	-	x	-	-	-	-	x	x	-	-	-	-	x	-	-	-	-	-	x
Softer PRO	✓	-	-	-	-	-	-	x	-	x	x	-	-	-	-	-	-	-	-	-	-	-
Diskomat N	✓	-	x	x	-	x	-	-	-	x	x	-	-	-	-	x	-	-	-	-	-	x
Diskomat PS	✓	-	x	-	x	x	-	x	-	x	x	-	-	-	-	x	-	x	-	-	-	x
Fantom N, NS	✓	-	x	x	x	x	-	-	-	-	-	-	x	-	-	-	-	-	-	-	-	x
Fantom Classic	850	-	x	-	-	-	-	x	-	-	x	-	x	-	-	x	-	-	-	-	-	-
	1250	-	x	-	-	-	-	-	-	x	x	-	-	-	-	x	-	-	-	-	-	-
Fantom PRO	✓	x	-	-	-	-	x	-	-	-	x	x	x	x	-	-	-	-	x	-	-	-
Terrix PS	450-600	-	x	-	-	-	-	-	x	x	x	-	-	-	-	x	-	-	-	-	x	x
Triton P, PS	300-600	-	x	-	-	-	-	-	x	x	x	-	-	-	-	x	-	-	-	-	x	x
Triton Heavy	✓	-	x	-	-	-	-	x	-	x	x	-	-	-	-	x	-	-	-	-	x	-
Duolent N, NS	✓	-	x	x	-	x	-	-	-	x	x	-	-	-	x	x	-	-	-	-	-	x
Duolent PS	✓	-	-	-	x	x	-	x	-	x	x	-	-	-	-	x	-	-	x	-	-	x
Triolent N, NS	✓	-	x	x	-	x	-	-	-	x	x	-	-	-	x	x	-	-	-	-	-	x
Triolent PS	✓	-	-	-	x	x	-	x	-	x	x	-	-	-	-	x	-	-	-	-	-	x
Digger N, P	✓	-	-	-	-	-	-	-	-	-	x	-	-	x	-	-	-	-	-	-	-	-
Falcon PRO, SW	✓	-	-	-	-	-	-	-	-	-	-	-	-	-	-	-	-	-	-	-	-	x
Falcon COMPACT	✓	-	-	-	-	-	-	-	-	-	-	-	-	-	-	-	-	-	-	-	-	x
Strip Till	✓	-	-	-	-	-	-	-	-	-	-	-	-	-	-	-	-	-	-	-	-	x

# КОМРАКТОМАТ

Предсеитбена подготовка на култивирана почва

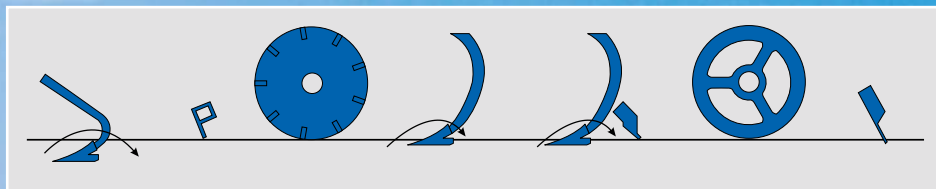

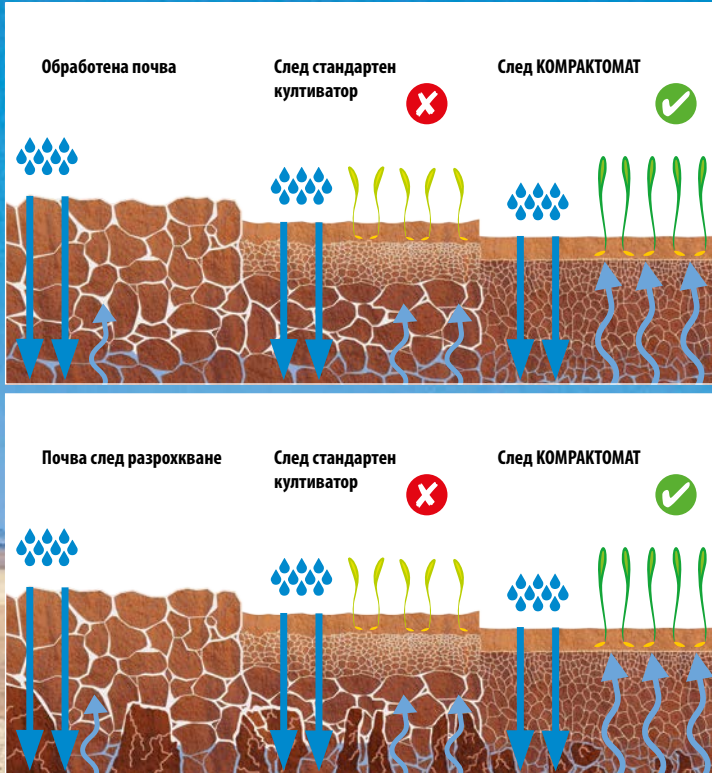

Предсеитбените култиватори Komraktomat са утвърдени машини, предназначени за предпосевната обработка на почвата след оранта. С едно минаване земята е напълно обработена в състоянието, необходимо за посев на културите.

Предимството на машината е отлично изравняване на повърхността, фино натрошаване на буците и образуване на добре уплътнено сеитбено легло. Земята е перфектно подравнена и благодарение на подравняващите греди, които могат да изравнят и разнесат дори големите неравности.



0-100 мм

**10-14 км/ч**

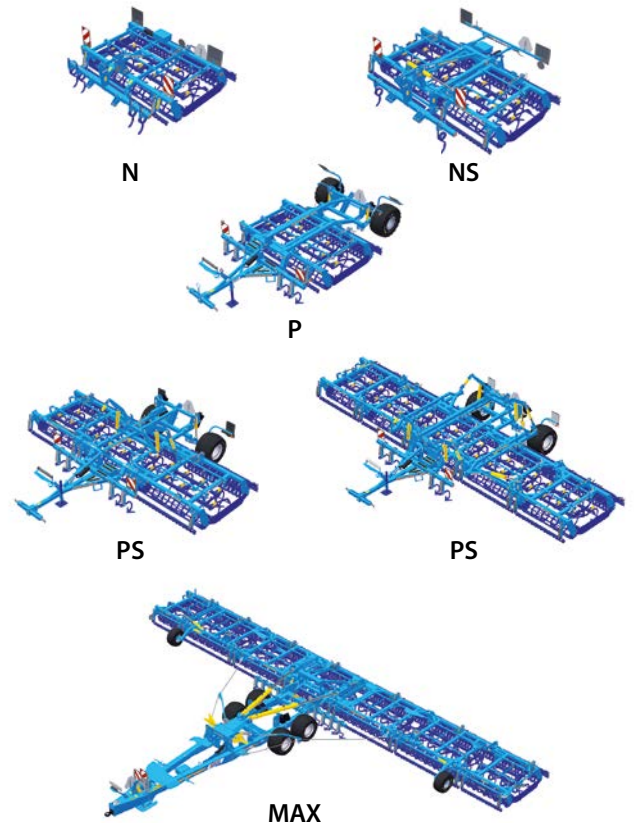

**extra STEEL line®**

ВИСОКО-ТЕХНОЛОГИЧНА СТОМАНА

# КОМПАКТОМАТ

- Благодарение на високата работна скорост, Компактомат може да достигне голяма ефективност при работа дори и с по- малка работна ширина.
- С едно минаване Компактомат изпълнява няколко работни операции едновременно, в резултат на което почвата е изравнена не само на повърхността, но е уплътнена и в дълбочина. Капилярността на почвата е възстановена и сеитбеното легло е подготвено. Буците са фино натрошени.
- По желание на клиента култиваторът може да бъде оборудван с работна секция с хидравлично регулиране на работната дълбочина и хидравлична предна подравняваща греда.

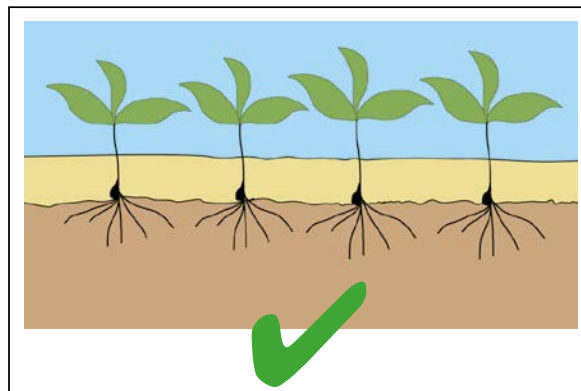
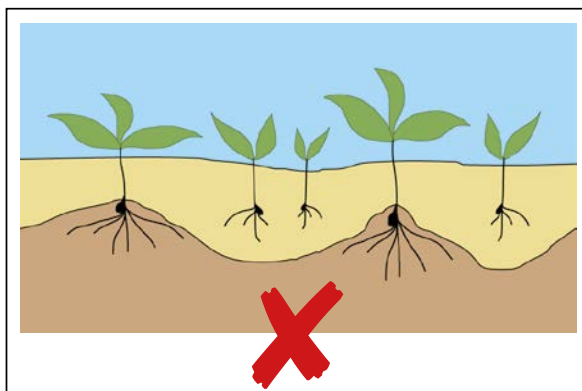

**ПРИМЕРИ ЗА КОНФИГУРАЦИЯ НА МАШИНАТА ЗА  
ПО-ИНТЕНЗИВНА ОБРАБОТКА НА ПОЧВАТА  
С ПО-НИСКА ПРОПУСКЛИВОСТ НА РАСТИТЕЛНИТЕ ОСТАТЪЦИ**



**ПРИМЕРИ ЗА КОНФИГУРАЦИЯ НА МАШИНАТА ЗА  
ПО-ВИСОКА ПРОПУСКЛИВОСТ НА РАСТИТЕЛНИТЕ ОСТАТЪЦИ**



# КОМПАКТОМАТ N/NS



Лесно регулиране на работната дълбочина чрез лост

Лесно регулиране на височината на предната подравняваща греда чрез лост

Автоматична защита на лемежите

Възможност за различни видове работни секции

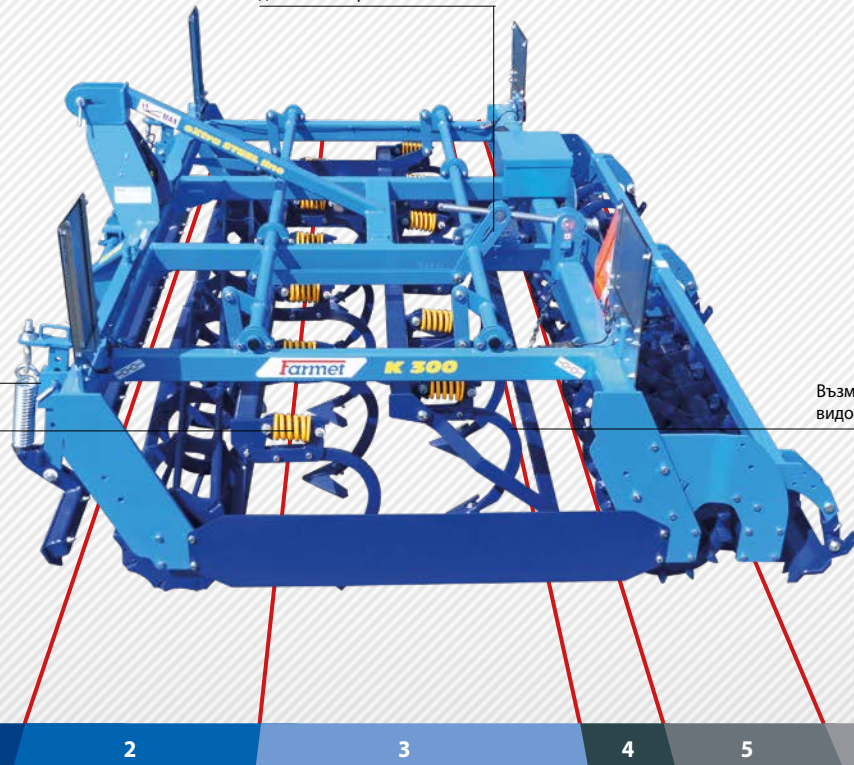

1

2

3

4

5

6

1. Предна подравняваща греда за грубо изравняване на повърхността.
2. Преден валяк за грубо раздробяване на буците.
3. Работна секция за разрохкване и обработка на почвата
4. Средна подравняваща греда изравнява разрохканата почва и я насочва под задния валяк.
5. Заден валяк за фина обработка на почвата.
6. Задна подравняваща греда доравнява повърхността.

Параметри	Единици	Компактомат К 250 N	Компактомат К 300 N	Компактомат К 400 NS	Компактомат К 500 NS	Компактомат К 600 NS
Работна ширина	мм	2580	3000	4000	5000	6000
Транспортна ширина	мм	2580	3000	3000	3000	3000
Общата дължина на машината	мм	2640	2640	2930	3200	3200
Работна дълбочина	мм	0–100	0–100	0–100	0–100	0–100
Брой на ралата AL/CF/AP	бр	11 / 26 / 11	13 / 30 / 12	18 / 39 / 16	23 / 49 / 23	27 / 59 / 24
Производителност	ха/ч	2,0–3,0	2,2–3,2	3,0–4,0	5,0–6,0	6,0–7,2
Необходима мощност	кВт / HP	55 / 75	70 / 95	90 / 125	120 / 165	130 / 180
Тегло на машината	кг	1155	1510	2670	3150	3500



Повече информация на [www.farmet.bg](http://www.farmet.bg)



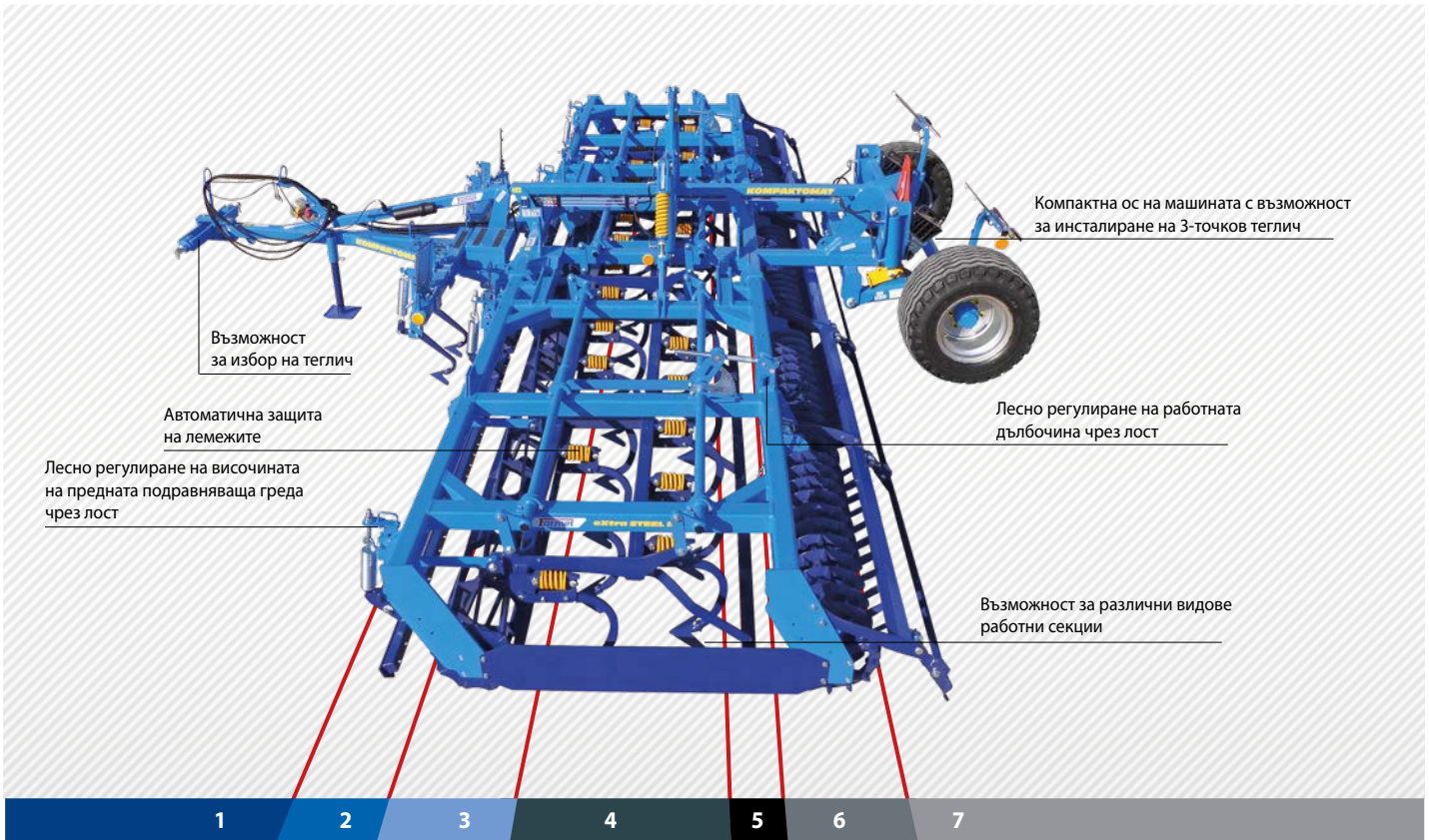

Възможност за избор на теглич

Автоматична защита на лемежите

Лесно регулиране на височината на предната подравняваща греда чрез лост

Компактна ос на машината с възможност за инсталиране на 3-точков теглич

Лесно регулиране на работната дълбочина чрез лост

Възможност за различни видове работни секции

1. Култиватори за гумите на трактора за разрохване на уплътнената почва.
2. Предна подравняваща греда за грубо изравняване на повърхността.
3. Преден валяк за грубо раздробяване на буците.
4. Работна секция за разрохване и обработка на почвата.

5. Средна подравняваща греда изравнява разрохканата почва и я насочва под задния валяк.
6. Заден валяк за фина обработка на почвата.
7. Задна подравняваща греда доравнява повърхността.

Параметри	Единици	Компактомат К 300 P	Компактомат К 400 PS	Компактомат К 450 PS	Компактомат К 500 PS	Компактомат К 600 PS	Компактомат К 700 PS	Компактомат К 800 PS	Компактомат К 1000 PS
Работна ширина	мм	3000	4000	4500	5000	6000	7000	8000	9850
Танспортна ширина	мм	3000	3000	3000	3000	3000	3000	3000	3000
Транспортна височина	мм	1650	2670	3030	2790	3230	3830	4000	4000
Общата дължина на машината	мм	5965	5965	5965	6105	6105	6105	6105	6660
Работна дълбочина	мм	0-100	0-100	0-100	0-100	0-100	0-100	0-100	0-100
Брой на ралата AL/CF/AP	бр	13 / 30 / 12	18 / 39 / 16	20 / 47 / 20	23 / 49 / 23	27 / 59 / 24	31 / 69 / 31	35 / 77 / 32	43 / 91 / 38
Производителност	ха/ч	2,2-3,2	3,0-4,0	3,5-4,5	3,0-5,0	3,5-6,0	4,5-7,0	5,5-8,0	8,5-10,0
Необходима мощност	кВт / HP	70 / 95	90 / 125	110 / 150	120 / 165	130 / 180	150 / 205	160 / 220	180 / 245
Тегло на машината	кг	2360	3010	3340	4025	4360	4960	5345	6920

Повече информация на [www.farmet.bg](http://www.farmet.bg)



# КОМПАКТОМАТ PS LONG

## НОВОСТ



Параметри	Единици	Kompaktomat K 500 PS LONG	Kompaktomat K 600 PS LONG	Kompaktomat K 700 PS LONG	Kompaktomat K 800 PS LONG	Kompaktomat K 1000 PS LONG
Работна ширина	мм	5000	6000	7000	8000	10000
Транспортна ширина	мм	3000	3000	3000	3000	3000
Транспортна височина	мм	2790	3230	3830	4000	4000
Общата дължина на машината	мм	6355	6355	6355	6355	6910
Работна дълбочина	мм	0–100	0–100	0–100	0–100	0–100
Брой на ралата AL/CF/AP/AL4	бр	23 / 49 / 23 / 41	27 / 59 / 24 / 47	31 / 69 / 31 / 55	35 / 77 / 32 / 61	43 / 91 / 38 / 76
Производителност	ха/ч	3,0–5,0	3,5–6,0	4,5–7,0	5,5–8,0	8,5–10,0
Необходима мощност	кВт / HP	120 / 165	130 / 180	150 / 205	160 / 220	180 / 245
Тегло на машината	кг	4125	4460	5110	5495	7420



Повече информация на [www.farmet.bg](http://www.farmet.bg)



### Почви с растителни остатъци



### Каменисти почви



### Тежки влажни почви





## KOMPAKTOMAT PS

T2  
T3  
T4

C40  
C50  
C70  
K80

**HT**

MCD  
MCD3  
(K1000)

HD

HDS

T2, T3

HC

BM  
BM1

CA2  
CA4  
CA6  
CA8

CC2  
CC4  
CC6  
CC8

AB  
AB3  
ABF

NB  
NB3  
NBF

HB  
HB3

FL  
FLR  
FH  
FHR

L  
LR  
FB  
FBR

BR

SB

RR

AL

CF

AP

PSL

PSD

	CR	LF	RF/RFC
	DCR	LF	
	BR	LF	RF/RFC
	SB	LF	RF/RFC
	RR	LF	RF/RFC

> 4m

XXL

## KOMPAKTOMAT PS LONG

T2  
T3  
T4

C40  
C50  
C70  
K80

CA2  
CA4  
CA6  
CA8

CC2  
CC4  
CC6  
CC8

MCD

HD

HDS

AB  
AB3  
ABF

NB  
NB3  
NBF

HB  
HB3

T2, T3

HC

BM  
BM1

FL  
FLR  
FH  
FHR

L  
LR  
FB  
FBR

BR

SB

RR

AL-L

CF-L

AP-L

AL4

PSL

PSD

	CR	LF	RF/RFC
	DCR	LF	RF/RFC
	BR	LF	RF/RFC
	SB	LF	RF/RFC
	RR	LF	RF/RFC
	CR+CR	LF	RF/RFC
	SB+CR	LF	RF/RFC
	DCRL	LF	RF/RFC

> 4m

XXL

**HT**

**+25 cm**

FRL

# КОМПАКТОМАТ МАХ

## КОМПАКТОМАТ МАХ LONG

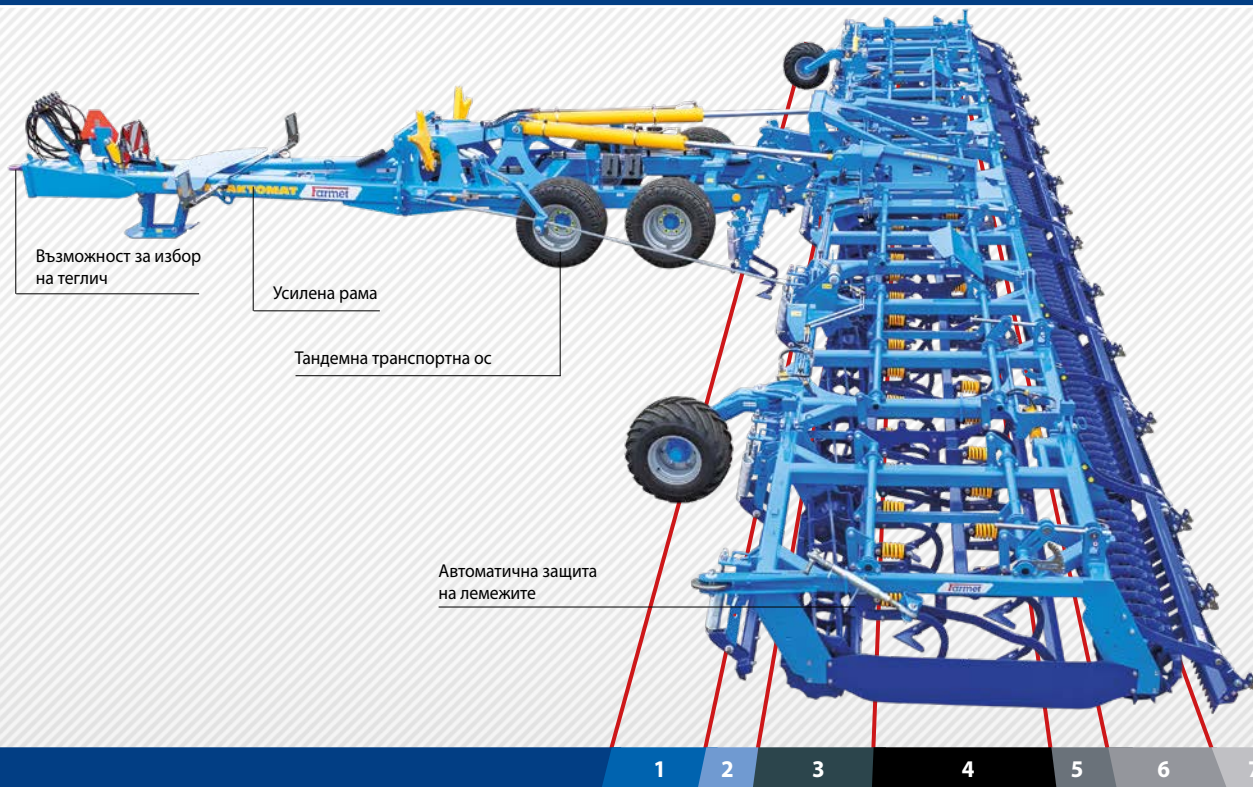

Възможност за избор на теглич

Усилена рама

Тандемна транспортна ос

Автоматична защита на лемежите

1 2 3 4 5 6 7

1. Култиватори за гумите на трактора за разрохкване на уплътнената почва.
2. Предна подравняваща греда за грубо изравняване на повърхността.
3. Преден валеж за грубо раздробяване на буците.
4. Работна секция за разрохкване и обработка на почвата.
5. Средна подравняваща греда изравнява разрохканата почва и я насочва под задния валеж.
6. Заден валеж за фина обработка на почвата.
7. Задна подравняваща греда доравнява повърхността.

Параметри	Единици	Компактомат К 1250 МАХ	Компактомат К 1250 МАХ LONG	Компактомат К 1570 МАХ	Компактомат К 1570 МАХ LONG
Работна ширина	мм	12500	12500	15700	15700
Транспортна ширина	мм	3000	3000	3000	3000
Транспортна височина	мм	3500	3500	3500	3500
Общата дължина на машината	мм	9550	9800	9550	9800
Работна дълбочина	мм	0–100	0–100	0–100	0–100
Брой на ралата AL/CF/AP/AL4	бр	53 / 119 / 53 / –	53 / 119 / 53 / 95	67 / 149 / 67 / –	67 / 149 / 67 / 118
Производителност	ха/ч	12,0–15,0	12,0–15,0	13,0–20,0	13,0–20,0
Необходима мощност	кВт / HP	243 / 330	243 / 330	316 / 430	316 / 430
Тегло на машината	кг	10500	11200	12500	13500

Повече информация на [www.farmet.bg](http://www.farmet.bg)



# KOMPAKTOMAT MAX

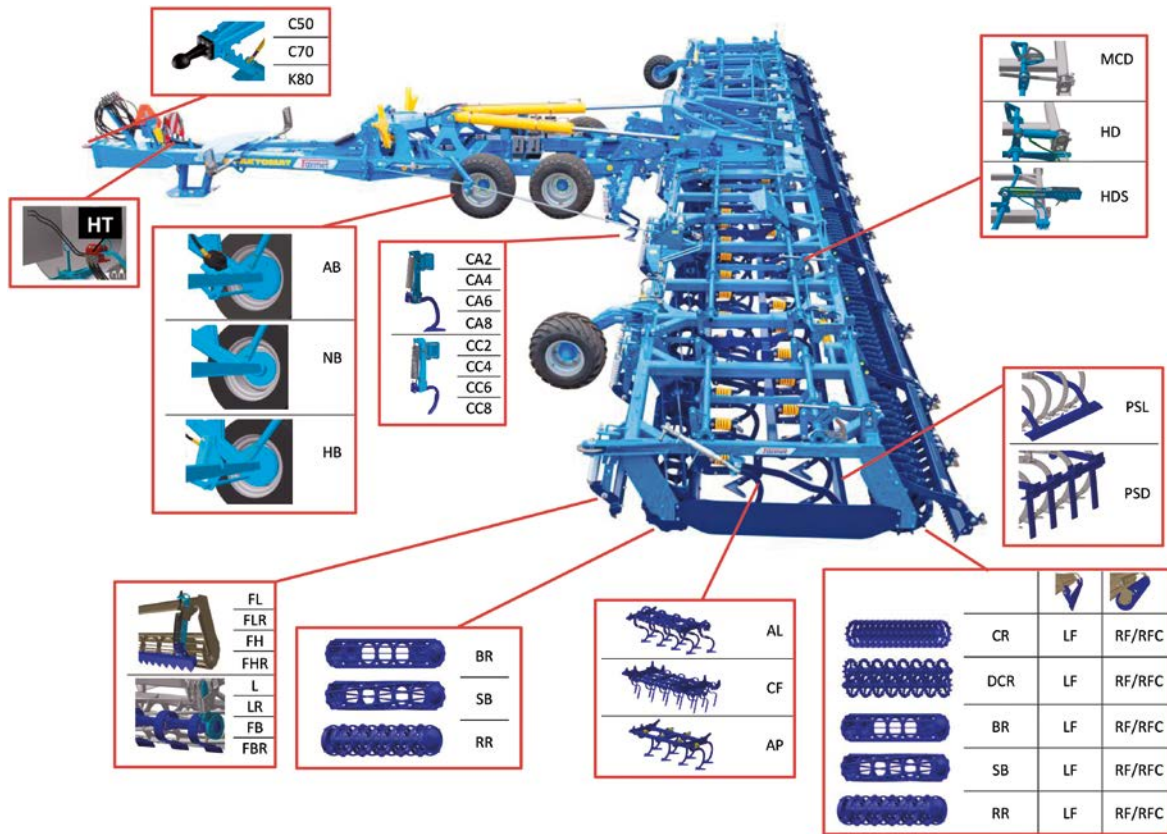

# KOMPAKTOMAT MAX LONG

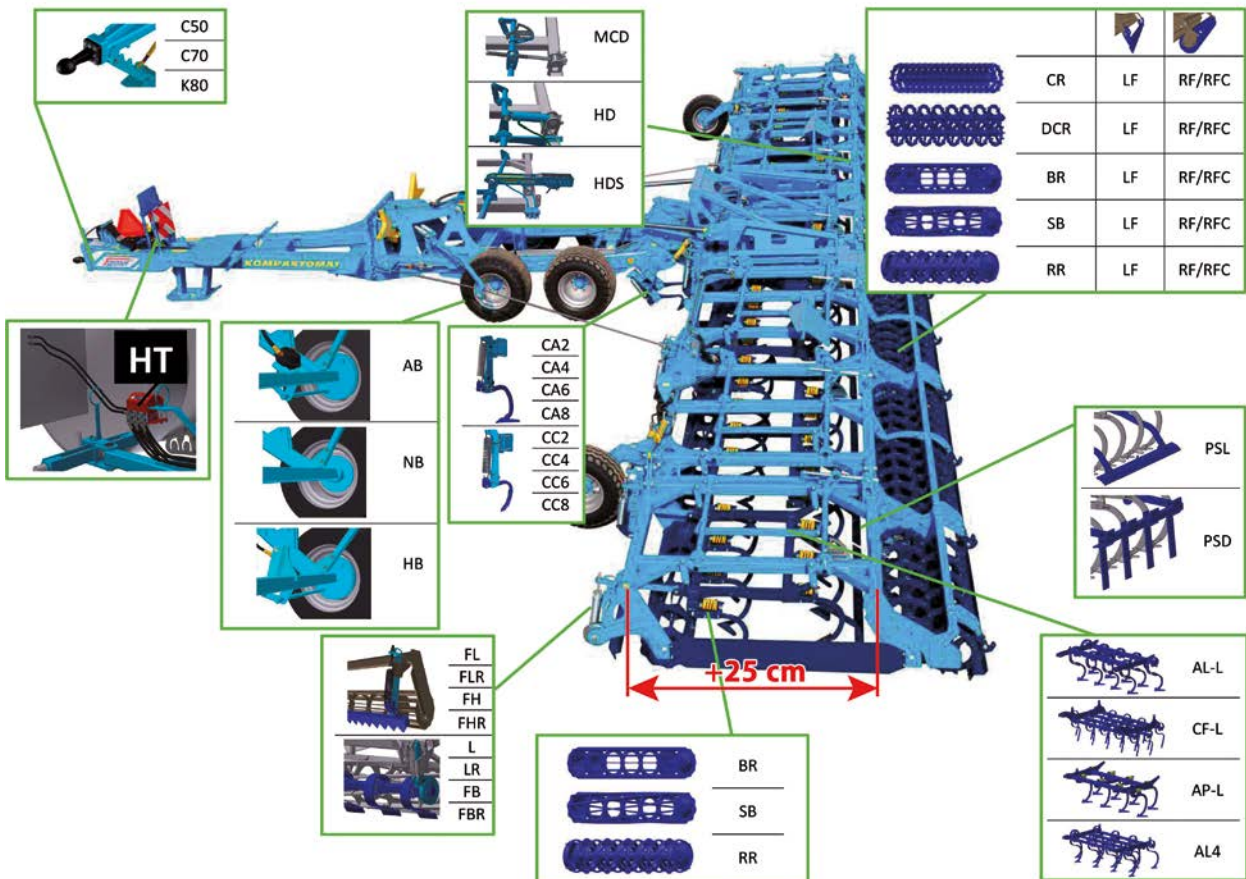

# НАТРОШАВАЩ ВАЛЯК

Допълнително уплътняване на почвата и раздробяване в тежки условия



Натрошаващите валеци са специално предназначени за допълнително подобряване на обработката на почвата с Kompaktomat. Използват се предимно при тежки почви, през летния и есенния сезон. Те ефективно раздробяват буците.

10–14 км/ч

**extra STEEL line**  
ВИСОКО-ТЕХНОЛОГИЧНА СТОМАНА

Параметри	Единици	DV 300 N	DV 400 NS	DV 450 NS	DV 500 NS	DV 600 NS	DV 700 NS	DV 800 NS	DV 1000 NS
Работна ширина	мм	3000	4000	4500	5000	6000	7000	8000	9850
Танспортна ширина	мм	3000	3000	3000	3000	3000	3000	3000	3000
Транспортна височина	мм	1045	1650	1890	2130	2610	3090	3565	3755
Общата дължина на машината	мм	1500	1500	1500	1500	1500	1500	1500	2200
Брой на колелата	бр	24	34	40	44	52	60	68	81
Производителност	ха/ч	2,2–3,2	3,0–4,0	3,5–4,5	3,0–5,0	3,5–6,0	4,5–7,0	5,5–8,0	8,5–10,0
Необходима мощност	кВт / HP	15 / 20	20 / 27	23 / 31	25 / 34	30 / 39	35 / 46	40 / 52	50 / 65
Тегло на машината	кг	560	1055	1135	1255	1400	1600	1760	2550

Повече информация на [www.farmet.bg](http://www.farmet.bg)



1

1. Фина обработка на почвата преди сеитбата - изравняване на буците.

- За по-интензивна почвообработка, особено за тежки почви, широко се използват допълнителни претрошаващи Crosskill валеци, агрегирани към задното окачване на предсеитбения култиватор Kompaktomat.
- При транспорт валеците са позиционирани така че не влошават маневреността на машината.
- Предимството на тази машина е нейната многофункционалност, осигуряваща висока гъвкавост при работа.

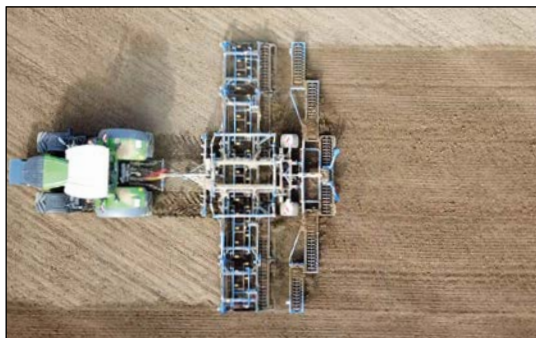

N



NS



NS

# CAMBRIDGE

Оптимално уплътняване на почвата за отлична сеитба на културите



Валяците Cambridge са предназначени за допълнителна предсеитбена обработка, възстановяване на капилярността на почвата, раздробяване на буците и изравняване на повърхността. Подходящи и за обработка на почвата след сеитба с цел по-равномерно поникване на семената и ускоряване на вегетацията.

8–15 км/ч

ПРЕДСЕИТБЕНА ОБРАБОТКА



Ø 500 мм

1

1. Фина почвообработка след сеитбата.

**eXtra STEEL line**

високо-технологична стомана

**ОПЦИЯ С ЧУГУНЕНИ  
ВАЛЯЦИ**



**ОПЦИЯ С НОЖОВ  
ВАЛЯК**



Параметри	Единици	Cambridge CV 6	Cambridge CV 9
Работна ширина	мм	6000	9000
Транспортна ширина	мм	2400	2400
Транспортна височина	мм	1600	1600
Общата дължина на машината	мм	4100	6800
Брой сегменти (гладки/назъбени)	бр	58 / 55	88 / 83
Производителност	ха/ч	6,0	9,0
Необходима мощност	кВт / HP	75 / 100	90 / 125
Тегло на машината	кг	2700	3600

Повече информация на [www.farmet.bg](http://www.farmet.bg)

# VERSO



Аериране, обработка и изравняване  
на влажни тежки почви след оран или разрохкване

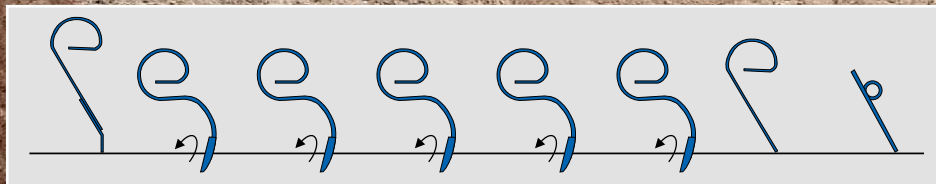



Гарантира отлично минаване при по-тежки и мокри почви. Защитен срещу задръстване, с висок изравняващ ефект. Подходящ е и за много ранна пролетна обработка на почвата след зимата или за есенни работи. Осигурява плитка обработка с внасяне на растителни остатъци и унищожаване на плевелите. Оборудван е с длета с карбидни пластини.

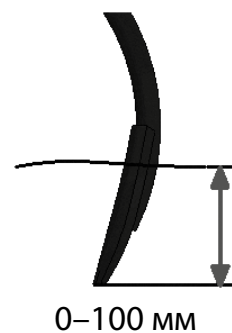

**8–15 км/ч**

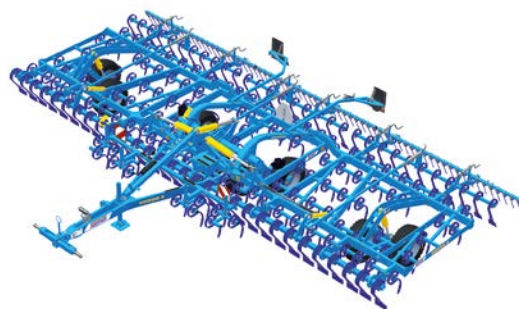
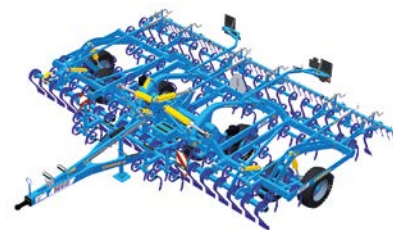

**eXtra STEEL line®**

високо-технологична стомана

# VERSO PS

- Култиваторът Verso е особено подходящ за предсеитбена обработка на почвата след оран- повърхността е подравнена и сеитбеното легло е подготвено.
- Verso е полунавесен 5 редов култиватор с ниско съпротивление на опън и променлива дълбочина на обработката от 0 до 10 см. Гъбките тесни длета с ширина 37 мм осигуряват интензивна и фина почвообработката. Работните органи с гъбково окачване са на разстояние 57 см с възможност за отклоняване при удар в препятствие.
- Голямо предимство на култиватора е неговата отлична проходимост и устойчивост на задръстване. При работа, култиваторът използва интегрирани транспортни колела, които позволяват плавно регулиране на работната дълбочина според текущите почвени условия и по този начин се предотвратява потенциално задръстване на машината, напр. чрез повдигането ѝ.





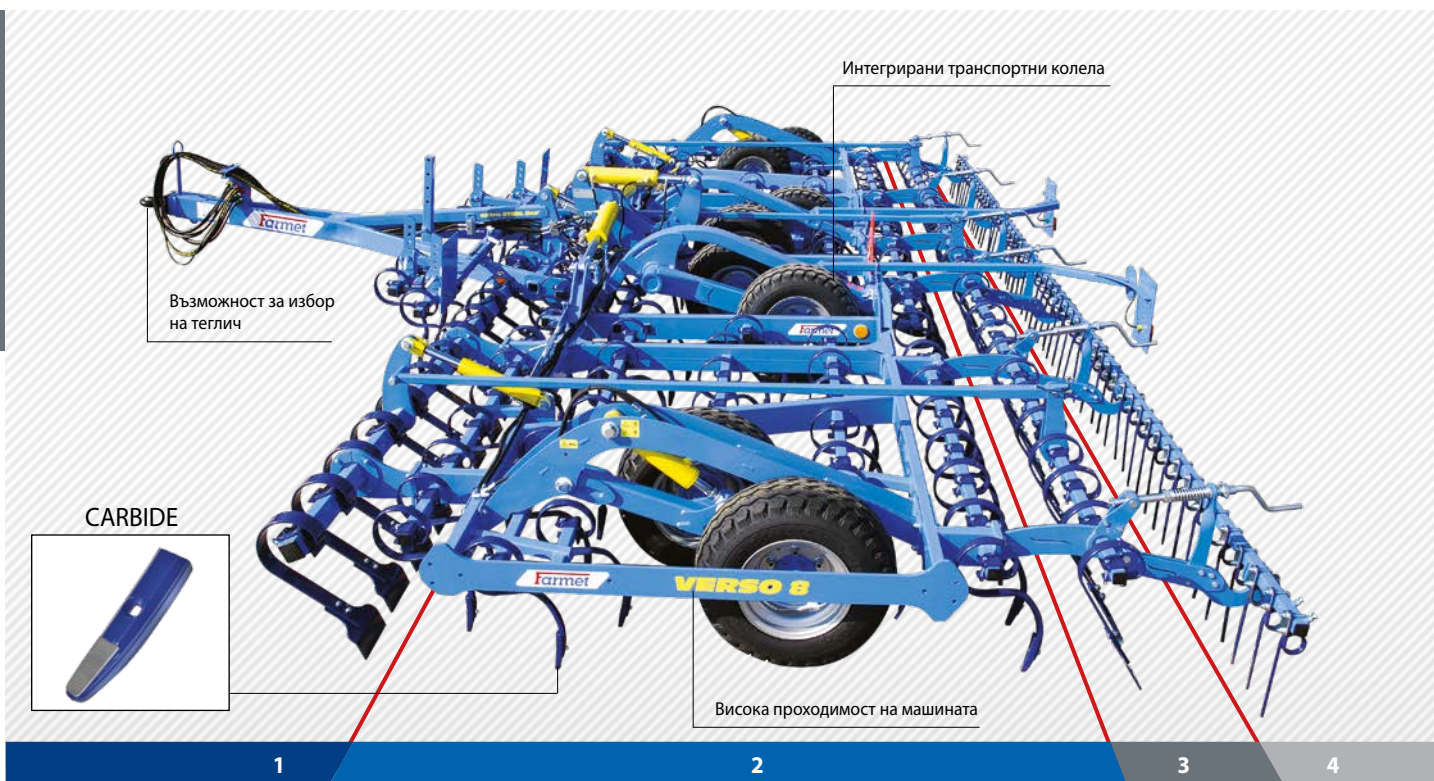

1. Предната подравняваща греда flexi-board с хидравлично управление натрошава големите буци и изравнява повърхността.
2. Гъвкавите работни органи с длета 37 мм разположени в 5 реда, осигуряват интензивна и фина обработка в дълбочина до 10 см.
3. Задната подравняваща греда с хидравлично управление изравнява грубо обработената повърхност.
4. Задната брана изглажда почвата.



Параметри	Единици	Verso 6 PS	Verso 7 PS	Verso 8 PS	Verso 9 PS
Работна ширина	мм	6000	7000	8000	9000
Транспортна ширина	мм	3000	3000	3000	3000
Транспортна височина	мм	3160	3720	4000	<b>4580</b>
Общата дължина на машината	мм	6800	6800	6800	6800
Работна дълбочина	мм	0–100	0–100	0–100	0–100
Брой на ралата	бр	77	91	101	115
Производителност	ха/ч	8,0–10,0	9,0–11,0	10,0–12,0	11,0–13,0
Необходима мощност	кВт / HP	130–195 / 180–270	150–225 / 205–308	160–240 / 220–330	180–270 / 245–368
Тегло на машината	кг	3570	3920	3960	4350



Повече информация на [www.farmet.bg](http://www.farmet.bg)



# FALCON

Разрохване, уплътняване, торене и сеитба  
с едно минаване





Модулната селяка Falcon е подходяща за сеитба при всякакви условия и за всички технологии – след оран, след стърнищно култивиране, на мулч и без подготовка. Позволява сеитба на две култури или варианти, сеитба с допълнително торене и използване на технологията STRIP-TILL за ивична обработка на почвата. Разстоянието между редовете се избира от оператора. Перфектно подготвя сеитбеното легло с оптимално уплътняване на почвата.

## 10–20 км/ч

FALCON COMPACT



FALCON PRO



FALCON SW



FALCON TANDEM



**eXtra STEEL line®**  
 ВИСОКО-ТЕХНОЛОГИЧНА СТОМАНА

# FALCON

## МОДУЛНАТА СИСТЕМА FALCON PRO

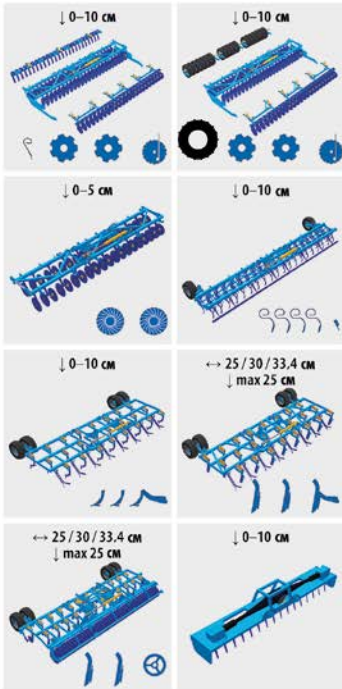

### MICRO DRILL



D



## FALCON PRO MODULAR SYSTEM



A

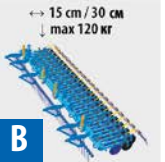

B



C

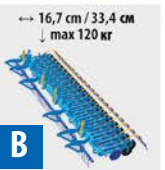

B

### ELECTRONIC SYSTEM

ME SMART 570  
ISO-BUS (5,7")



TOPCON XD+  
ISO-BUS (12,1")



ME TOUCH 800  
ISO-BUS (8")



ME BASIC  
TERMINAL  
ISO-BUS (5,7")



### РЕЗЕРВОАР 8000 Л



**Двухкамерен бункер** с увеличен капацитет за високопроизводителна сеитба с внасяне на тор. Възможна сеитба на две култури. Минимизиране на времето за пълнене. Лесен за пълнене, висока стабилност.

**FALCON PRO С ВИНТОВ ТРАНСПОРТЪОР**

Лесно пълнене на бункера със семена и тор от земята

**НОВОСТ**



**БУНКЕР СЪС СВРЪХНАЛЯГАНЕ**



**Бункер със свръхналягане**

- Точно дозиране на семена и торове при ниски и високи норми.
- Икономия на семена и тор.



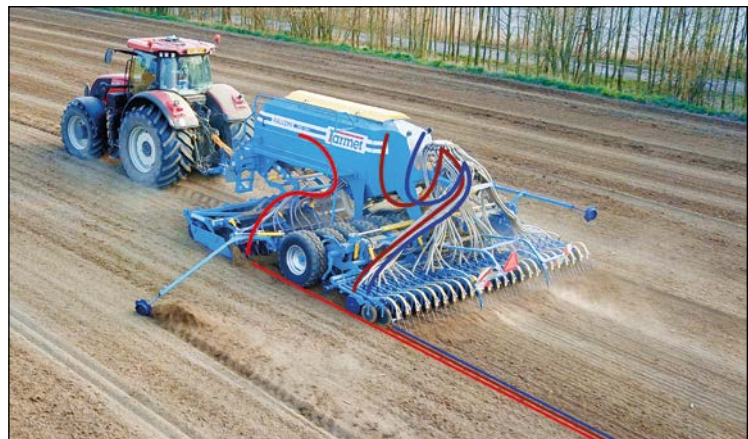
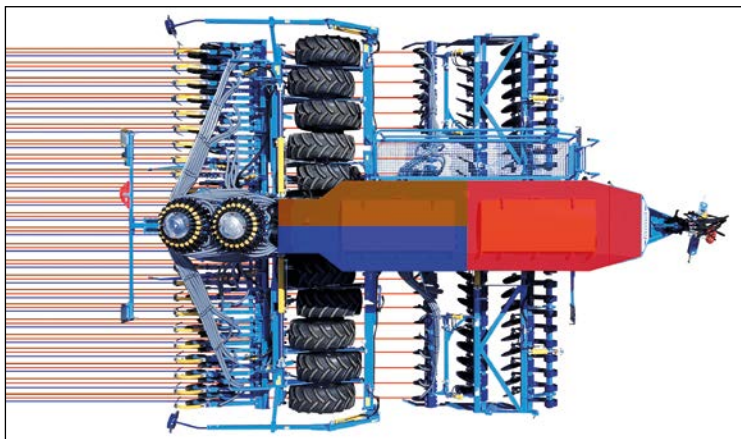

Сейтба на 2 култури наведнъж



Сейтба на 3 култури наведнъж

## ИЗЦЯЛО ЕЛЕКТРОННО УПРАВЛЕНИЕ И НАБЛЮДЕНИЕ НА ФУНКЦИТЕ НА СЕЯЛКАТА

- терминал, комуникиращ с трактора и машината чрез ISOBUS
- дозиращ апарат с електрическо задвижване и напълно автоматично управление на сеитбената норма според работната скорост
- оптоелектронен контрол на потока семена към всеки сеитбен ботуш



## ПРОМЕНЛИВО ДОЗИРАНЕ НА ТОР И СЕМЕНА



### Дозировка

- ниска
- средна
- висока

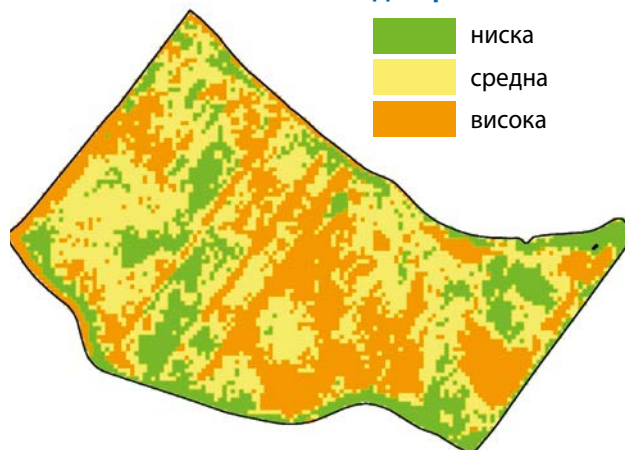

## УПРАВЛЕНИЕ НА СЕКЦИИТЕ

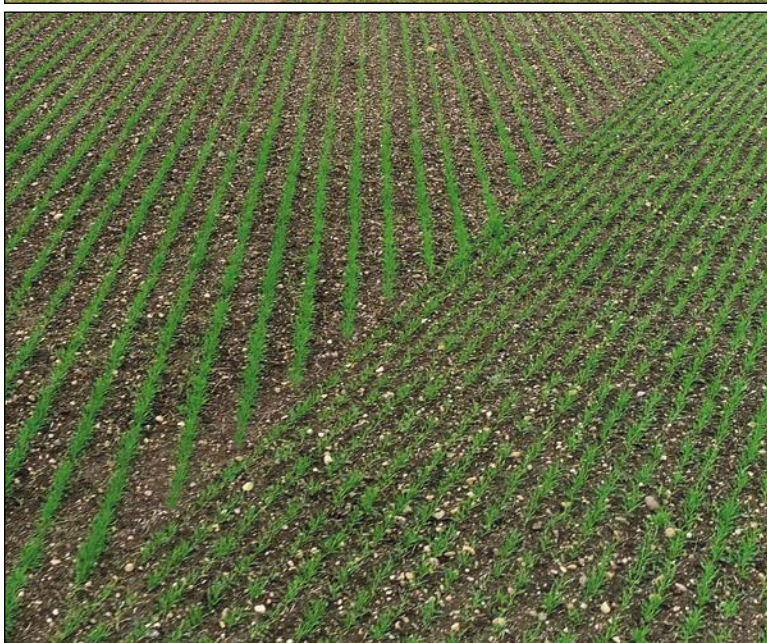
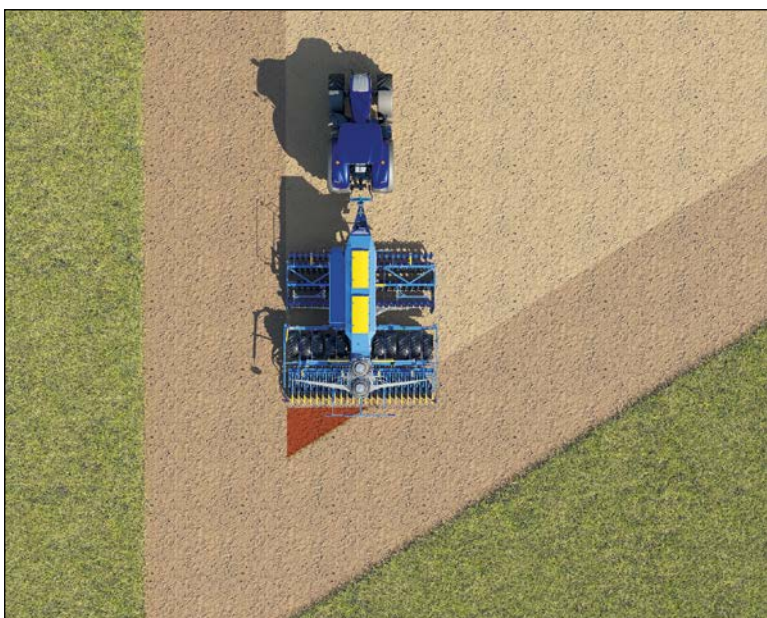

### Контролирано изключване на секция

- Оптимална сеитба на клиновидни площи и синори без двойна сеитба или празни места.
- Всякакви размери на сеитбени секции. Минимална секция = 1 сеещ ботуш.
- Засяване на краищата след засяване на полето.
- Икономия на семена.
- ISO-BUS съвместима система за управление.

# FALCON COMPACT



Разрохкване, уплътняване, торене и сеитба с едно минаване



10–20 км/ч

**НОВОСТ**

Falcon Compact е по-лека и компактна версия на сеялките Falcon с електронна система за управление и следене на процесите. Сеялката Falcon Compact е предназначена за сеитба на култури след оран, след дълбоко разрохкване или в плитко обработена почва с междуредово разстояние 12.5 / 15 / 16.7 см.



**НОВОСТ**

**НОВОСТ**

**НОВОСТ**

Параметри	Единици	Falcon 3 COMPACT	Falcon 4 COMPACT	Falcon 4 FIX COMPACT	Falcon 6 COMPACT	Falcon 7,2 COMPACT
Работна ширина	мм	3000	4000	4000	6000	7200
Танспортна ширина	мм	3000	3000	<b>4000</b>	3000	3000
Транспортна височина	мм	2800	2800	2800	2800	2800
Обем на резервоара без допълнително торене	л	2800 / 4000	2800 / 4000	2800 / 4000	4000 / 5000	4000 / 5000
Производителност	ха/ч	3,0–4,5	4,0–6,0	4,0–6,0	6,0–9,0	7,2–11,3
Необходима мощност	кВт / HP	88 / 120	103 / 140	103 / 140	147 / 200	183 / 250
Тегло на машината	кг	3500	4800	4400	6800	8600

Повече информация на [www.farmet.bg](http://www.farmet.bg)



iPad wifi connect

ME SMART 570  
ISO-BUS (5,7")

TOPCON XD+  
ISO-BUS (12,1")

ME TOUCH 800  
ISO-BUS (8")

ME BASIC  
TERMINAL  
ISO-BUS (5,7")



СЕИТБА



до 120 кг

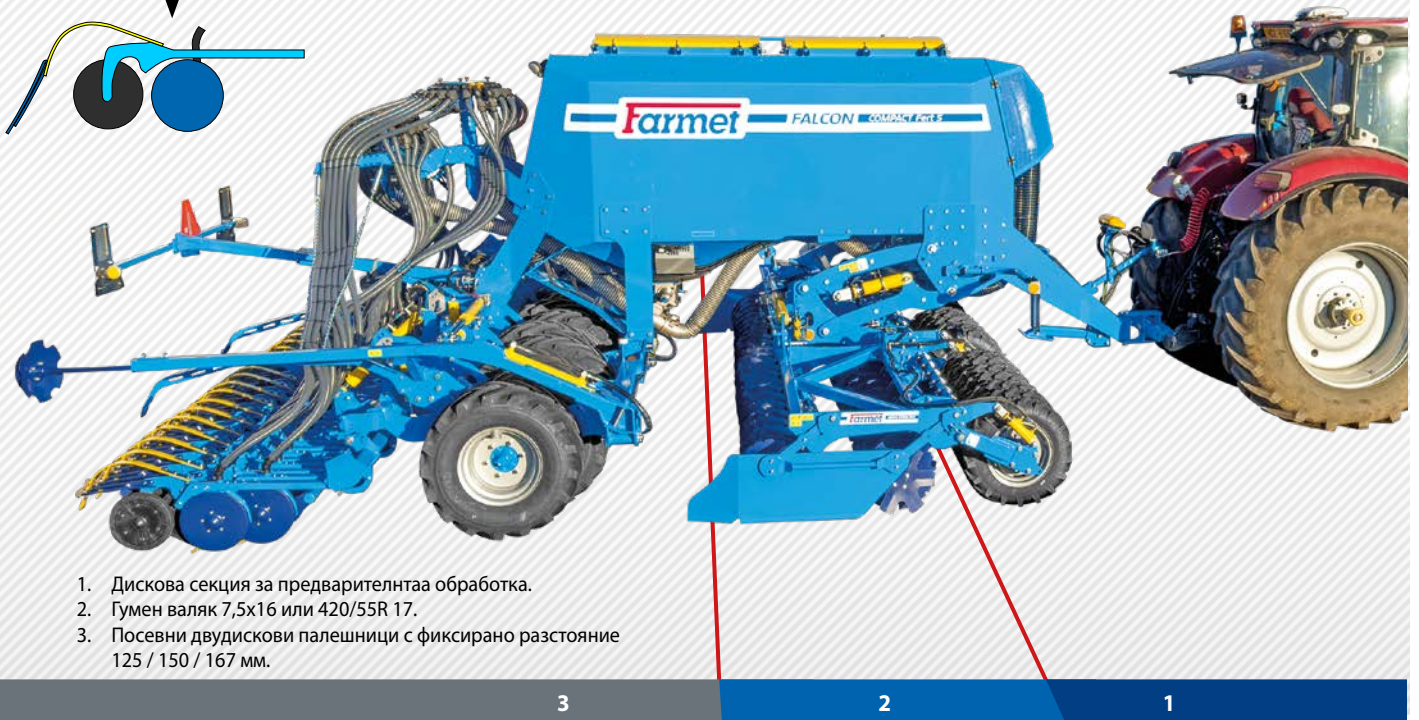
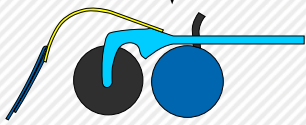

1. Дискова секция за предварителна обработка.
2. Гумен валик 7,5x16 или 420/55R 17.
3. Посевни двудискови палешници с фиксирано разстояние 125 / 150 / 167 мм.

3

2

1

## ШИРОКИ ГУМИ ЗА МЕЖДУРЕДИЕ 125 / 167 MM



125 mm

167 mm

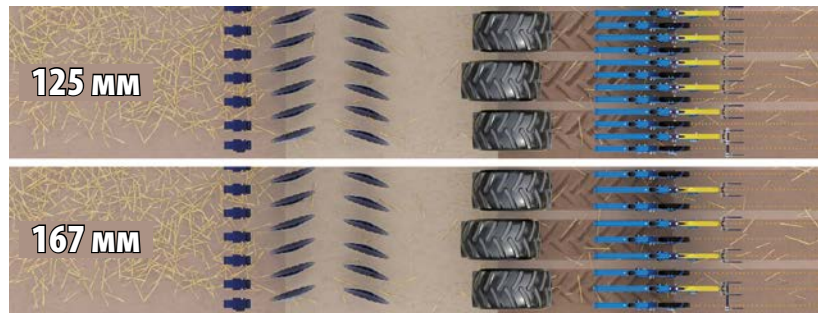

## ТЕСНИ ГУМИ ЗА МЕЖДУРЕДИЕ 150 MM



150 mm



# FALCON PRO



- Благодарение на своята модулна конструкция, сеялката Falcon PRO е предназначена за всякакви условия на работа и за всички технологии на сеитба, както и за минимизиращата технология, използвана за сеитба в неподготвена почва с внасяне на тор. При конвенционалната технология с предсеитбена подготовка на почвата, се използва високата работна скорост, отличната стабилност и маневреност на машината.
- Концепцията на сеялката се основава на възможност за избор и комбиниране на всички работни секции и тяхната взаимозаменяемост. Между секциите за предварителна обработка и сеитбената секция има гумен валеж с интегрирана транспортна ос. Гумите с ниското налягане перфектно обратно уплътняват сеитбеното легло пред всеки посеен ботуш. Колелата са устойчиви на увреждане.
- Falcon PRO е много компактна сеялка с ниско тегло и ниско съпротивление на опън. Системата за управление и контрол е част от оборудването на машината.

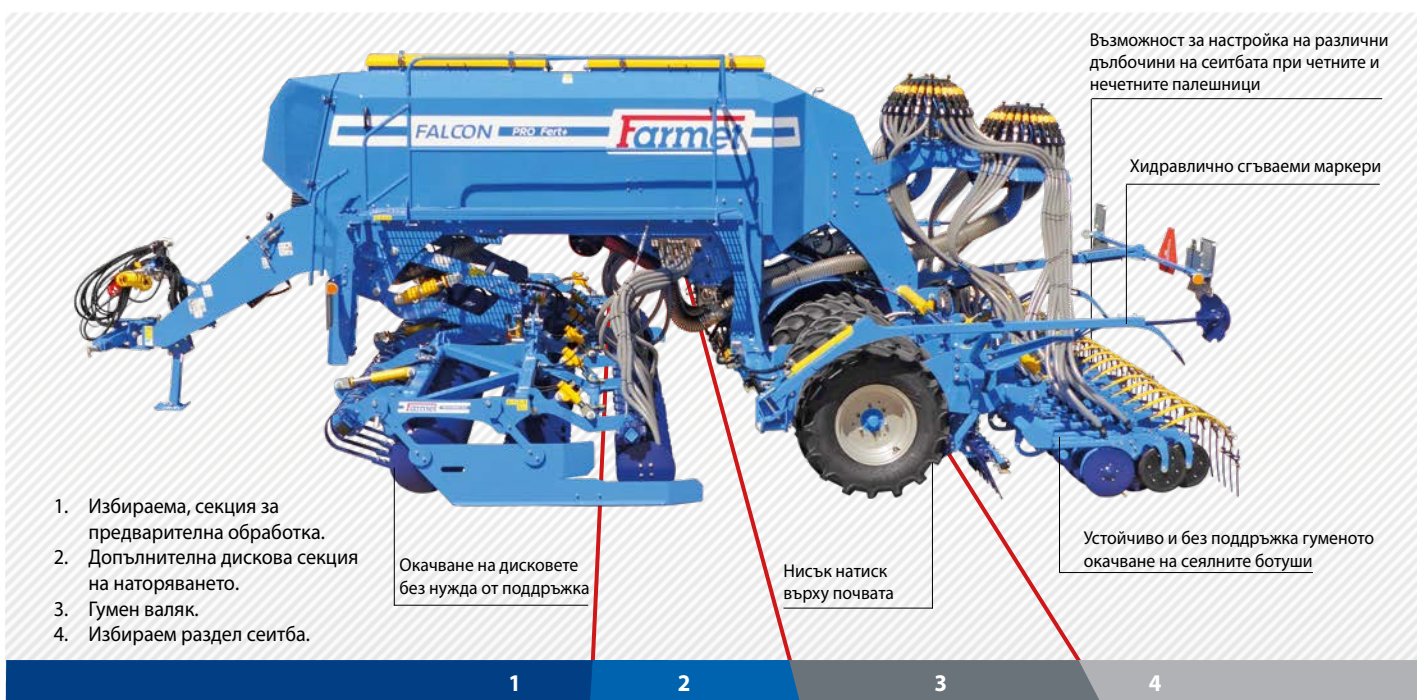

## ВАРИАНТ FERT+: ВНАСЯНЕ НА ТОР С АПЛИКАТОРИ

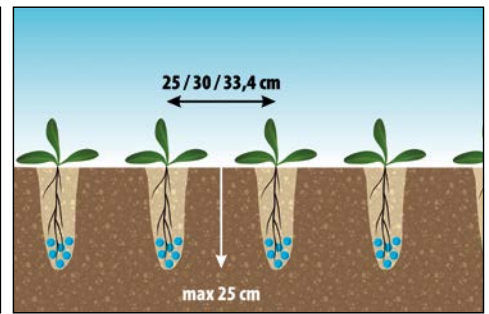
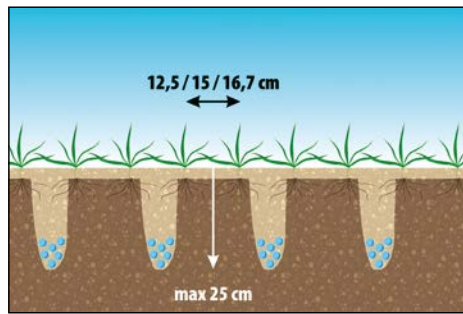
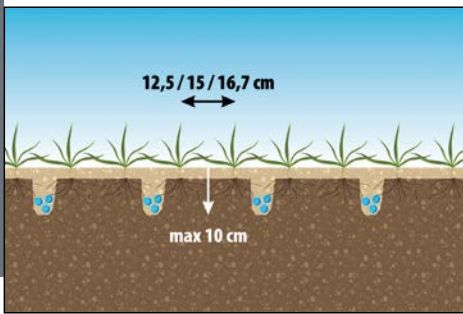

## ВАРИАНТ FERT S: ВНАСЯНЕ НА ТОР ДИРЕКТНО ВЪРХУ СЕМЕНАТА

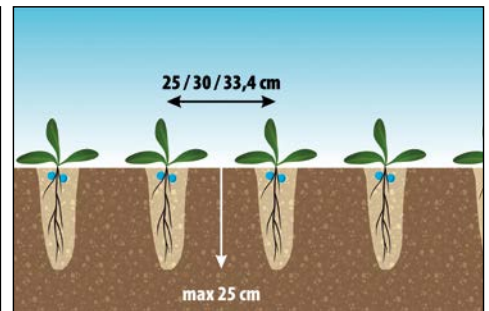
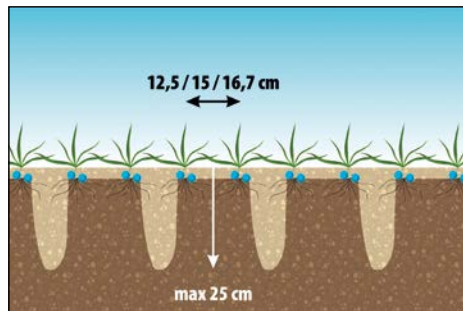
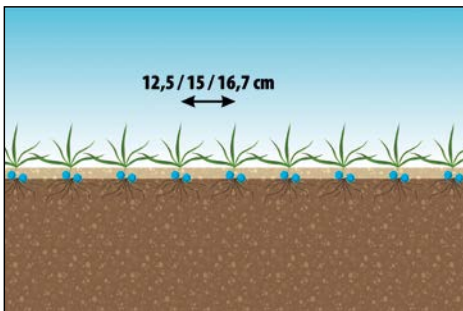

**A** Сеитба на житни култури в тесни редове с възможност за допълнително наторяване.



**B** Сеитба на рапица с дълбока обработка и внасяне на торове.



**C** Прецизна сеитба на царевица и внасяне на торове.



# FALCON PRO

# ИЗБИРАЕМО ОБОРУДВАНЕ

D



MICRO DRILL

## НОВОСТ



**Възможност  
за засяване  
на до 4 култури**

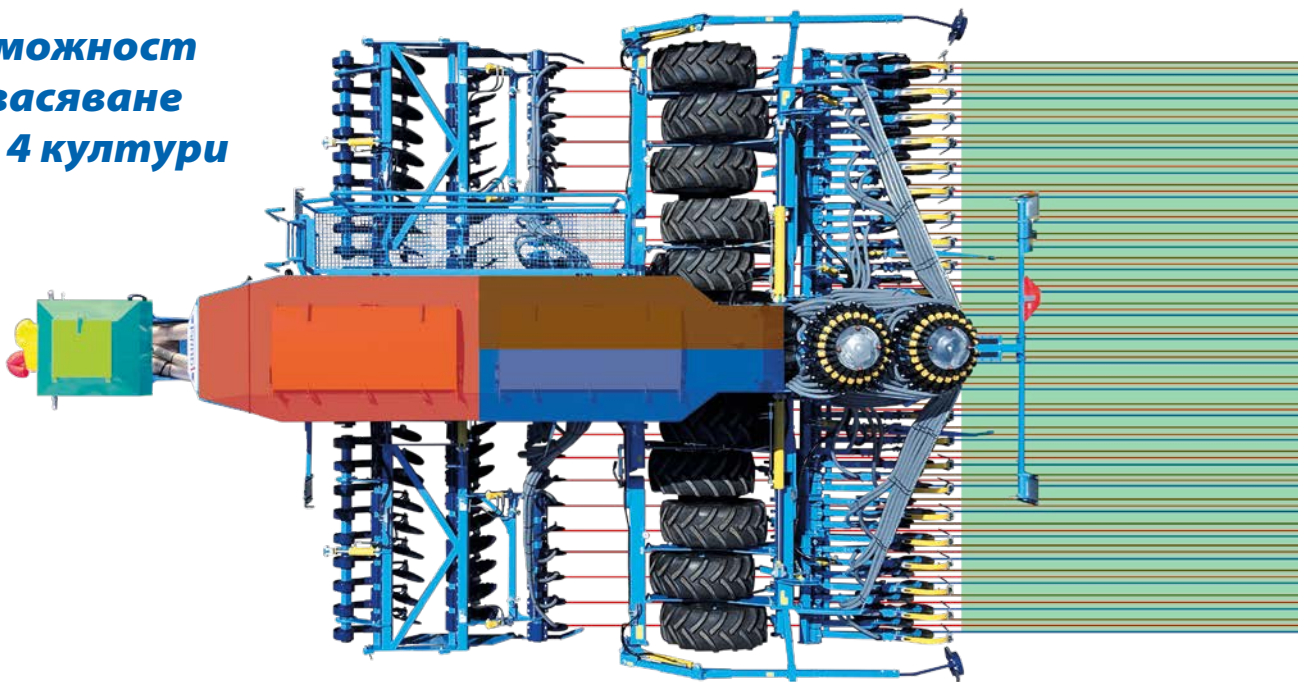

8000 л – FERT+



СЕИТБА

A

## ТЕХНОЛОГИЯ НА СЕЕНЕ В ТЕСНИ РЕДОВЕ



### Технология на сеене в тесни редове

- Повърхностна обработка на почвата до дълбочина на сеитбеното легло.
- Възможност за торене под семената.
- Засяване на всички разпространени култури.



Параметри	Единици	Falcon 3 PRO	Falcon 4 PRO	Falcon 4 <b>FIX</b> PRO	Falcon 6 PRO	Falcon 8 PRO
Работна ширина	мм	3000	4000	4000	6000	8000
Транспортна ширина	мм	3000	3000	<b>4000</b>	3000	3000
Транспортна височина	мм	3100	3350	3100	3350	4000
Обем на резервоара без допълнително торене	л	4000	4000	4000	4000	4000 / 6000
Обем на резервоара с допълнително торене	л	6000	6000	6000	6000	6000 / 8000
Производителност	ха/ч	3,0–4,5	4,0–6,0	4,0–6,0	6,0–9,0	8,0–12,0
Необходима мощност	кВт / НР	92 / 125	117 / 160	117 / 160	161 / 220	205 / 280
Тегло на машината	кг	4830–5840	5340–7580	5180–7350	6800–8920	8440–10240

Повече информация на [www.farmet.bg](http://www.farmet.bg)



СЕИТБА

# FALCON PRO STRIP TILL

В

ТЕХНОЛОГИЯ НА СЕИТБАТА STRIP TILL

най-доброто решение за рапица



## STRIP TILL & СЕИТБА & ТОРЕНЕ

### Технология на сеитбата STRIP TILL

- Дълбочинно разрохкване, допълнително торене (по желание) и сеитба в един ред.
- Лентова (частична) дълбочинна обработка на почвата.
- Сеитба на есенна рапица и специални култури.

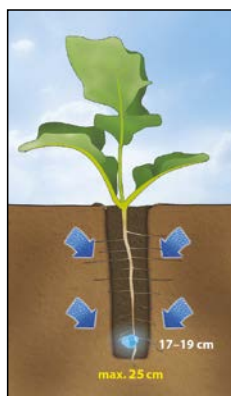



# FALCON PRO Fert+ QH

C

ТЕХНОЛОГИЯ ЗА СЕИТБАТА НА ШИРОКО ОКОПНИ КУЛТУРИ И ТОРЕНЕ



## Технология за сеитбата на широко окопни култури

- Сеитба в точно определено разстояние (напр. царевица, слънчоглед).
- Разстояние 75 cm.
- Възможност за допълнително наторяване с дискови апликатори.

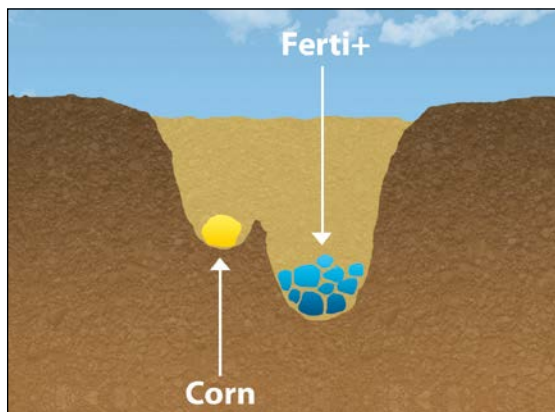

СЕИТБА



## FALCON PRO QH (QUICK HITCH)

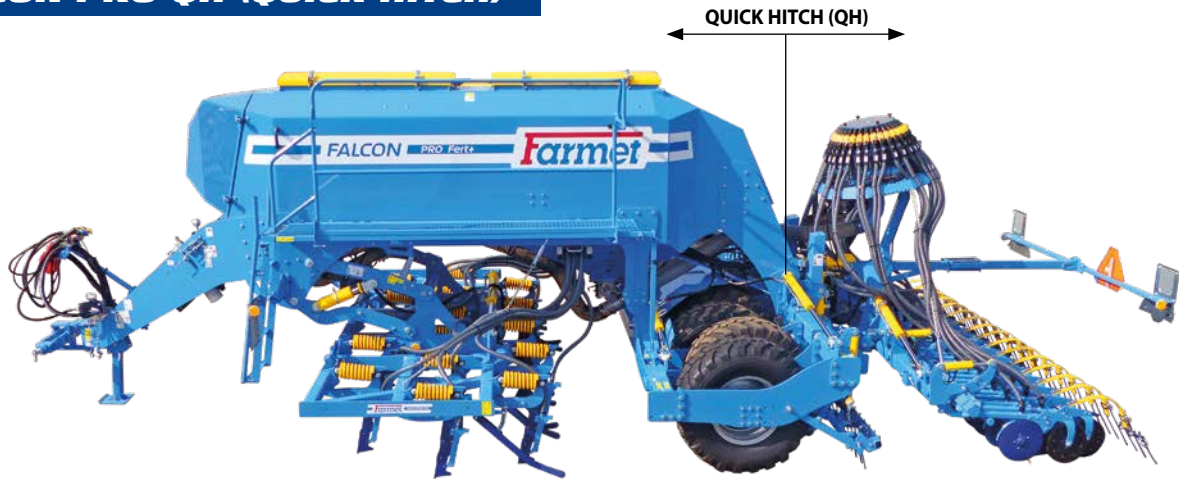

**Агрегиране на сеещите секции  
чрез триточково окачване.**

- Машината е стандартно оборудвана с триточков навес
- Универсална употреба за сеитба на всички култури.
- Прилагане на различни технологии за установяване на растенията чрез сменяеми секции (сеитба в тесни редове, сеитба в ивици STRIP).

### БЪРЗА СМЯНА НА ЗАДНАТА СЕКЦИЯ

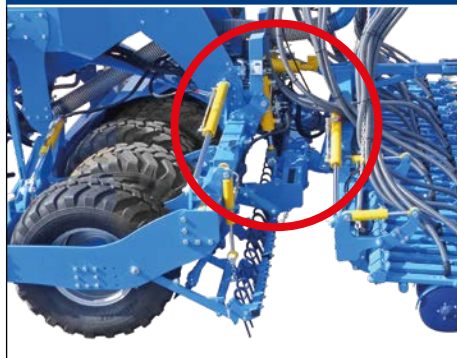

# FALCON PRO TANDEM



СЕЙТБА С РАБОТНИ ОРГАНИ ТИП ЛЯСТОВИЦА С ВНАСЯНЕ НА ТОР



**eXtra STEEL line**  
ВИСОКО-ТЕХНОЛОГИЧНА СТОМАНА

8-15 км/ч

Сейлката Falcon Pro Tandem е модулна версия на сейлката Falcon Pro, осигуряваща сеитба на ивици с помощта на специални лемежи с тандемно конфигурирани изходи за сеитба и паралелно внасяне на тор в зоната на корените. Този метод на засяване е подходящ за засяване в мулч, както и в стандартна култивирана почва. Предните и задните гумени валяци осигуряват високо прецизно водене в дълбочина с точно регулиране на работната дълбочина на изсяващите дискове. Изключително здравата и яка конструкция прави машината много подходяща за каменисти почви.

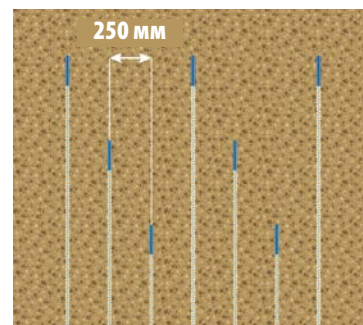
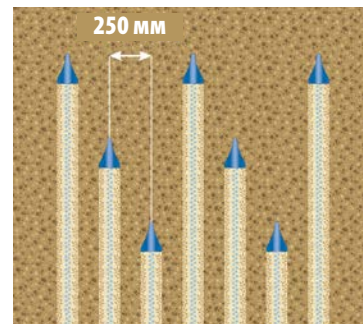
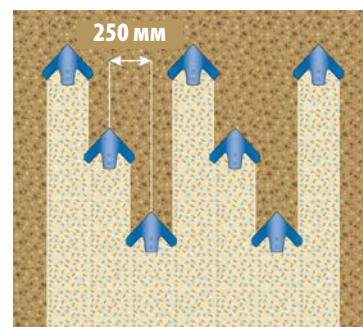

СЕЙТБА

- Сеялката Falcon PRO Тандем използва модулната основа Falcon PRO с монтираната предна сеитбена секция с трамбовъчни пневматични валащи и три реда специални сеитбени рала. Зад сеитбените рала е разположена ефикасна изравняваща система предназначена за брануване осигуряваща отлично изравняване на повърхността на почвата и равномерно разпределение на растителните остатъци.
- Задният пневматичен валеж, който е оборудван с големи гуми с ниско налягане, осигурява много ниско налягане върху почвата и при максимално пълнене на резервоара със семената и тора. Мощните гуми са много устойчиви на износване и позволяват транспорта на машините по некачествени пътища с висока скорост дори и на дълги разстояния.
- Специалните изсяващи апарати с тандемно конфигурирани изходи за сеитба и паралелно поставяне на тор в зоната на корените, осигуряват качествена сеитба, дори при наличие на голямо количество растителни остатъци, както е при технологията за сеитба в мулч. Контролът на дълбочината на работа чрез гумените валащи спомага за постигане на прецизност на дълбочината на засяване, сравнима с дисковите сеялки.
- Мощната конструкция на машината също така е подходяща за каменисти почви.

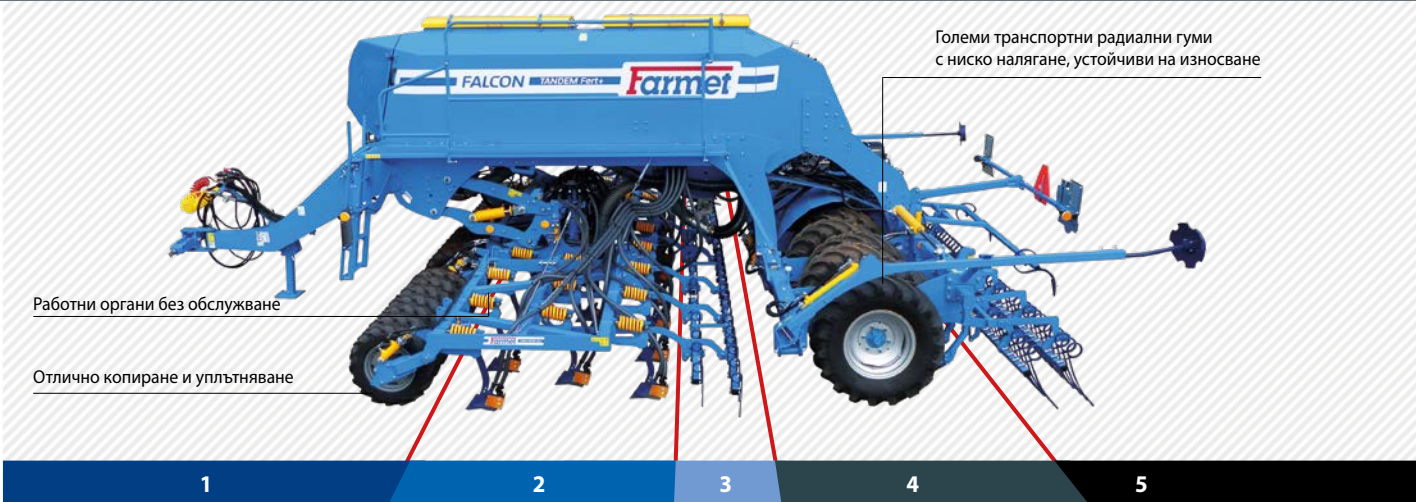

1. Преден гумен валеж.
2. Сеитба с допълнително наторяване към семената.
3. Брана за изравняване на повърхността.
4. Заден гумен валеж.
5. Брана за изравняване на повърхността.

Параметри	Единици	Falcon 6 PRO Tandem	Falcon 8 PRO Tandem
Работна ширина	мм	6000	8000
Транспортна ширина	мм	3000	3000
Транспортна височина	мм	3300	4000
Общата дължина на машината	мм	9000	9000
Работна дълбочина	мм	0–100	0–100
Броят на сеялните палевшници	бр	24	32
Производителност	ха/ч	6,0–9,0	8,0–12,0
Необходима мощност	кВт / HP	147 / 200	205 / 280
Тегло на машината	кг	6500–7500	9100–10780

Повече информация на [www.farmet.bg](http://www.farmet.bg)





Разрохване, уплътняване,  
торене и сеитба с едно минаване

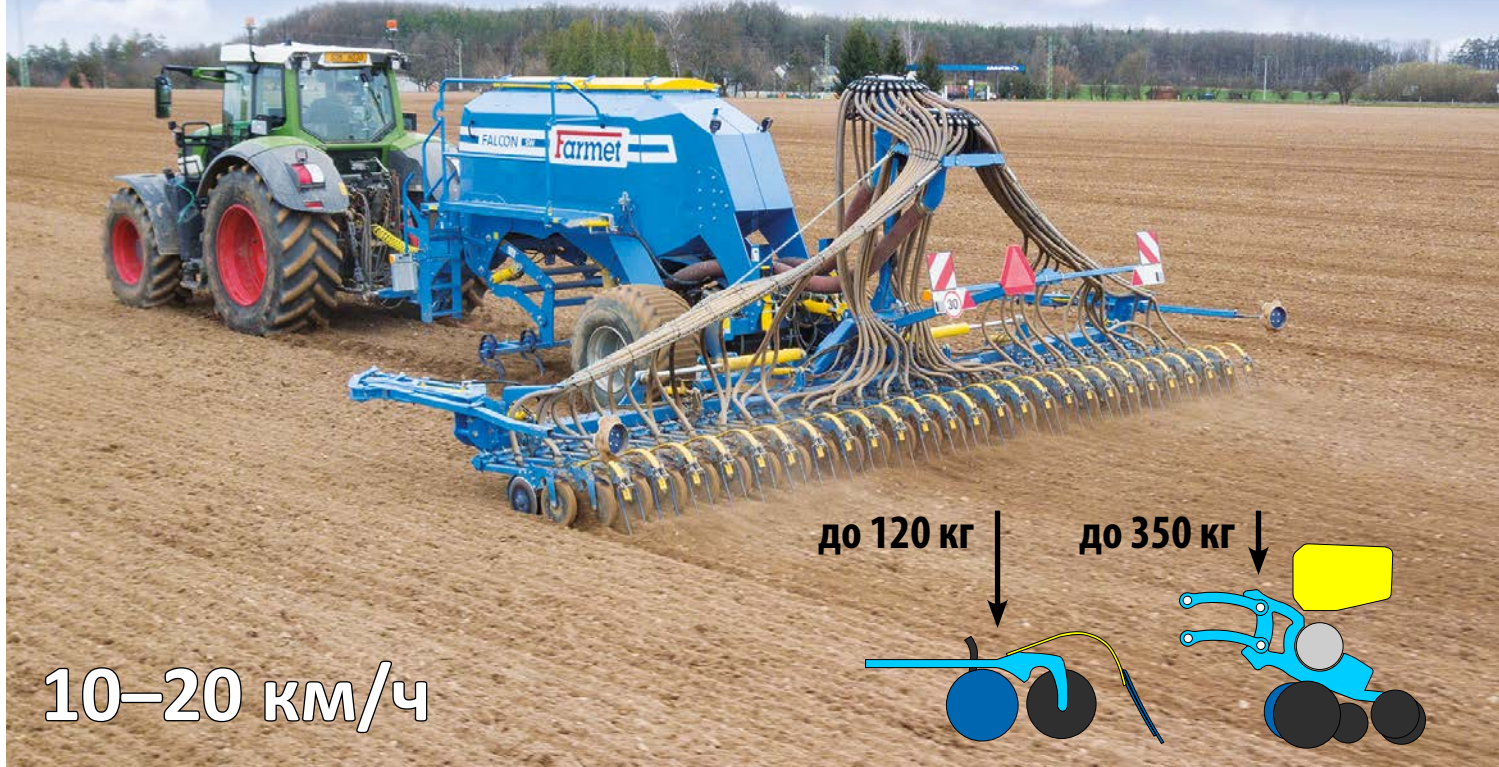

10–20 км/ч

Модулната сеялка Falcon SW е проектирана за сеитба на всички разпространени култури с различни технологии на засаждане и възможност за избор на различни сеитбени секции.

Параметри	Единици	Falcon SW
Работна ширина	мм	3000
Обем на резервоара без допълнително торене	л	4000 / 6000
Обем на резервоара с допълнително торене	л	6000 / 8000

Повече информация на [www.farmet.bg](http://www.farmet.bg)



Широка изсяваща греда за сеене в тесни редове.



Навесна сеялка за сеитба на широкоредови култури.



Широка сеитбена секция за засяване на тесноредови култури.

## МОДУЛНАТА СИСТЕМА FALCON SW

**4 000 л**      **6 000 л**      **6 000 л FERT+**      **8 000 л FERT+**      **MICRO DRILL**

↓ 0-10 cm      ↓ 0-10 cm

↓ 0-10 cm      ↓ 0-10 cm

↓ 0-5 cm      ↓ 0-10 cm

↓ 0-10 cm      ↔ 25 / 30 / 33,4 cm ↓ max 25 cm      ↔ 25 / 30 / 33,4 cm ↓ max 25 cm

↔ 12,5 cm / 25 cm ↓ max 120 кг

↔ 15 cm / 30 cm ↓ max 120 кг

↔ 70 / 75 cm ↓ max 350 кг

↔ 16,7 cm / 33,4 cm ↓ max 120 кг

**FALCON SW**  
MODULAR SYSTEM

### ELECTRONIC SYSTEM

**ME SMART 570**  
ISO-BUS (5,7")



**TOPCON XD+**  
ISO-BUS (12,1")



**ME TOUCH 800**  
ISO-BUS (8")



**ME BASIC TERMINAL**  
ISO-BUS (5,7")

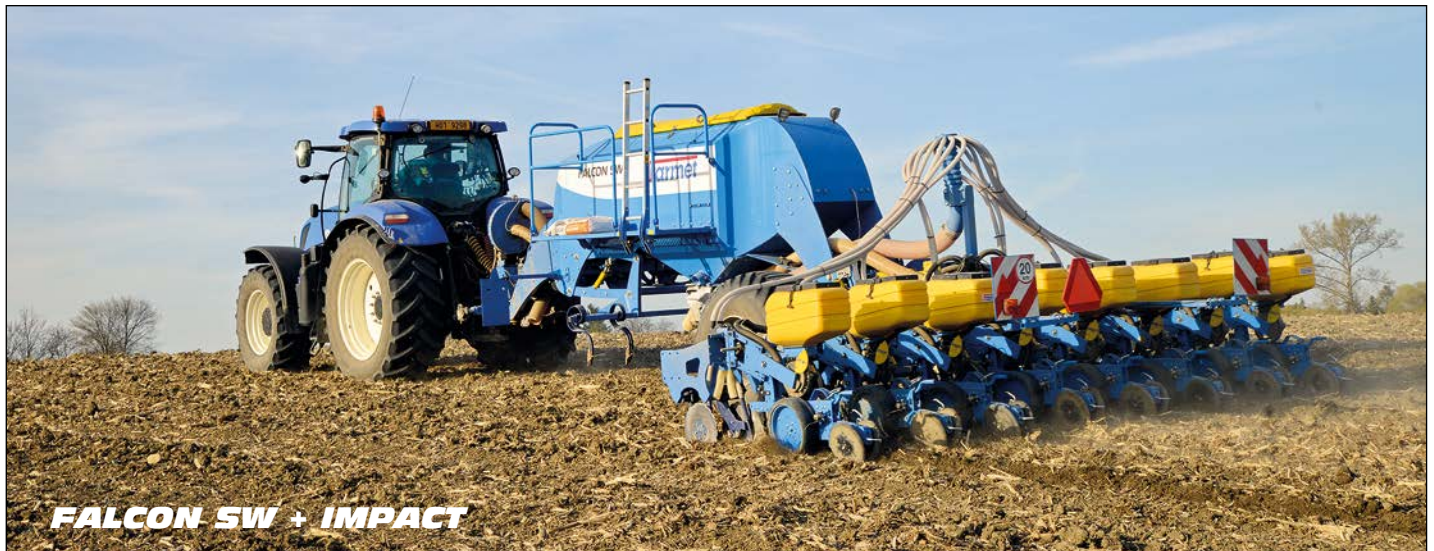

## ТЕХНОЛОГИЯ НА СЕИТБАТА STRIP TILL

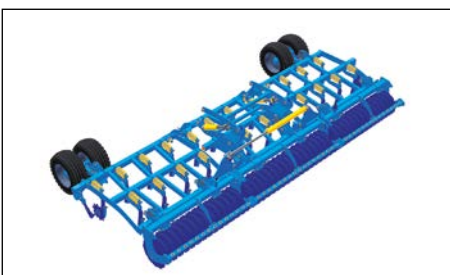



## Подсилено ремарке и бункер с голям обем



**eXtra STEEL line**

високо-технологична стомана

Двукамерен бункер с голям обем от 5м<sup>3</sup> до 8,5м<sup>3</sup> предназначен основно за агрегиране с почвообработващи машини с торонасяне. Бункерът за съхранение може също да се агрегира със сеитбена секция за сеитба с голям капацитет. Големите транспортни колела и здравата конструкция позволяват постигане на висока транспортна и работна скорост.



- Бункерът е оборудван с два броя висококачествени дозираци устройства от неръждаема стомана с хидравлично задвижване, за прилагане на до 2 вида тор или семена.
- Двухамерният 5000л бункер минимизира загубата на време за пълнене.
- Възможност за агрегиране с навесни и полунавесни машини.
- ISO-BUS съвместима система за управление.
- Големи транспортни колела (650/65-30.5) и масивна конструкция за бързо придвижване.

## Опции за агрегиране

5000 л



8500 л

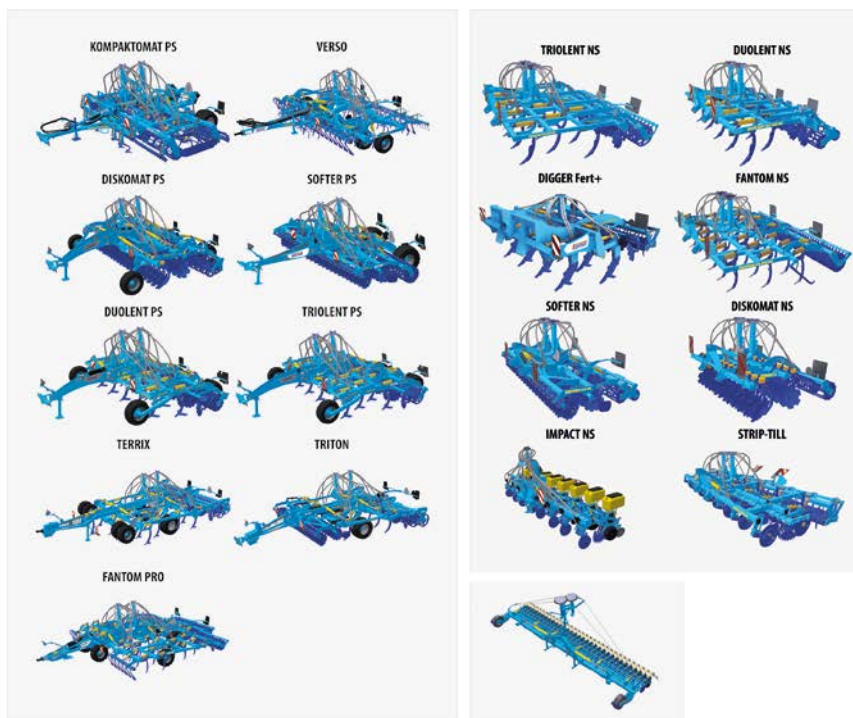



Мощна сеялка с голяма работна ширина, високо налягане на ралниците и висока производителност



**extra STEEL line**

високо-технологична стомана

Freya е много компактна сеялка с ниско тегло и ниско съпротивление на опън. Оборудвана е със система за управление и контрол.

10–20 км/ч

## УПРАВЛЕНИЕ НА СЕКЦИИТЕ



### Контролирано изключване на секция

- Оптимална сеитба на клиновидни площи и синори без двойна сеитба или празни места.
- Всякакви размери на сеитбени секции. Минимална секция = 1 сеец ботуш.
- Икономия на семена
- ISO-BUS съвместима система за управление





# НОВОСТ

Равномерно дозиране на семената по цялата работна ширина

до 80 кг

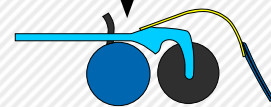

Високо налягане до 80кг на всеки ралник

Масивен транспортен мост

Опорни колела за прецизно водене в дълбочина на изсяващите апарати

1

2

1. Транспортен мост.
2. Двудискова изсяваща секция.

## Висока производителност и качество на работа

- Отлично решение за тежки почви.
- Относително ниско съпротивление на опън.
- Висока проходимост на почвата и растителни остатъци.
- Ефективно нарязване и равномерно смесване на растителните остатъци в дълбочина на целия обработен почвен слой.
- Дълбоко разрохкване на зоната с минимално образуване на буци.

## Мощна конструкция

- На ключовите възли са използвани закалените материали за удължена експлоатация.
- Устойчиво пружинно окачване на разрохкващите дискове без необходимост от поддръжка.
- Устойчиво пружинно окачване на разрохкващите чизели без необходимост от поддръжка с висока сила на освобождаване.
- Лемежите с доказала качествата си конструкция са произведени от устойчива на абразия стомана с екстремно висока якост и са с монтирани карбидни пластини.

Параметри	Единици	Freya 6	Freya 8	Freya 10	Freya 12
Работна ширина	мм	6000	8000	10000	12000
Транспортна ширина	мм	3000	3000	3000	3000
Транспортна височина	мм	3200	3200	3200	3200
Обща дължина на машината	мм	9000	9000	9000	9000
Обем на резервоара	л	3200	3200	4000	4800
Работна дълбочина на дисковете	мм	0-70	0-70	0-70	0-70
Брой на дисковете / длетата	бр	40 / 48	52 / 64	66 / 80	80 / 96
Производителност	ха/ч	6,0-8,0	8,0-10,0	10,0-13,0	12,0-15,0
Необходима мощност	кВт / HP	130 / 175	165 / 220	195 / 260	220 / 295
Тегло на машината	кг	5900	6750	7600	8500

Повече информация на [www.farmet.bg](http://www.farmet.bg)



# IMPACT



Високоскоростна прецизна сеитба с торовнасяне



до 350 кг

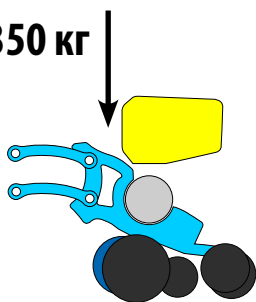

6–15 км/ч

Impact е модерна сеялка с усъвършенствана пневматична система за сеитба и най-добрата електронна система за контрол, осигуряваща изключително прецизна сеитба при висока работна скорост.

- Impact е предназначен за точно засяване на широко обхватни култури (царевица, слънчоглед, рапица) с възможност за допълнително торене с гранулирани торове. Impact е с масивна конструкция, осигуряваща точно полагане на тор и семена в необходимата дълбочина дори при по-тежки почвени условия.
- Концепцията на сеялката Impact дава възможност за постигането на висока работна скорост на сеитбата в зависимост от почвените условия в границите от 6-15 км/ч.
- Сеитбените единици са оборудвани с високо усъвършенстваната система за контрол на сеитбата. Специалните сензори сканират всяко отделно зърно и точно преценяват дали има пропуски или двойки. Цялата информация за сеялката се показва на терминала ISO-bus в трактора. Следователно операторът има постоянен контрол за всичките функции на машината и може да регулира настройката си и скоростта на движението спрямо моментните условия на почвата.

## ЕЛЕКТРОННА СИСТЕМА НА КОНТРОЛА НА СЕИТБАТА

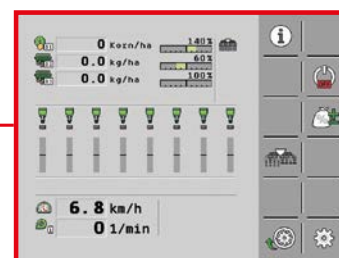

ME SMART 570  
ISO-BUS (5,7")

TOPCON XD+  
ISO-BUS (12,1")

ME TOUCH 800  
ISO-BUS (8")

ME BASIC  
TERMINAL  
ISO-BUS (5,7")



### Висока производителност и качество на работа

- Висока работна скорост до 15 км/ч, висока надеждност на засяване.
- Модерна система за електронен контрол.
- Електронно управление на всички функции на машината по време на работа - ISO bus система.
- Торене чрез тандемни дискови агрегати.
- Предварителна обработка на почвата и подготовка на сеитбеното легло.

### Здрава конструкция

- Хидравлично сгъване в транспортно положение.
- Дискове без обслужване, осигуряващи работа на машината без необходимост от повторно смазване.
- Издръжлив и без обслужване захват на агрегатите за торене със защита от претоварване.

Параметри	Единици	Impact 6	Impact 8
Работна ширина / Брой изсяващи секции	мм / бр	4500 / 6	6000 / 8
Транспортна ширина	мм	3000	3000
Транспортна височина	мм	2400	2400
Обща дължина на машината	мм	2350	2350
Брой дискове за наторяване	бр	12	16
Производителност	ха/ч	4,5–6,0	6,0–9,0
Необходима мощност	кВт / HP	75 / 100	90 / 125
Тегло на машината	кг	2700	3200

Повече информация на [www.farmet.bg](http://www.farmet.bg)



1. Двустранно допълнително наторяване с дискови единици.
2. Сеитбени единици за прецизна сеитба.

## ТЕХНОЛОГИЯ ЗА СЕИТБАТА НА ШИРОКО ОКОПНИ КУЛТУРИ & ТОРЕНЕ

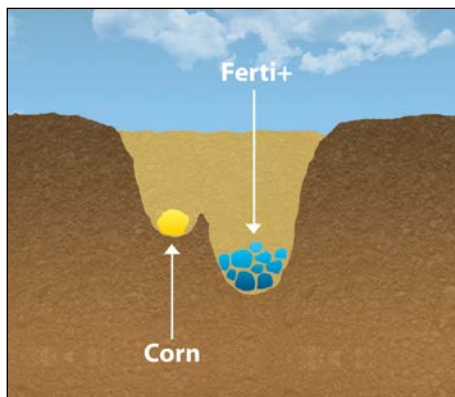

### FALCON FH + IMPACT



# FALCON FH



Изключително компактен преден резервоар  
с уникален дизайн

**НОВОСТ**



Преден бункер за тор за гранулирани торове или семена. Той използва свободния капацитет на предния навес на трактора и намалява товара на задния мост. Оборудван е с ролков дозатор и пневматична транспортна система за тор (семена). В съчетание с машини Strip-till или Digger Fert осигурява ефикасно снабдяване с тор и прецизно дозиране по време на работа. Бункерът може да се използва и с някои сеялки Monsun. **Обемът на бункера е 1600 литра (1 дозатор) или 2200 литра (2 дозатора).**



#### Интелигентно проектирана машина

- Лека носеща конструкция с бункер с голям капацитет.
- Прецизно дозиране на тор (семена) от 2 до 380 кг.



Транспортна позиция



Работна позиция



# КОМПЛЕКТИ ЗА ПРИЛАГАНЕ

## FALCON HW – подсилена селяка

5000 л или 8500 л



## FALCON FH – преден бункер

1600 л или 2200 л



Комплекти за внасяне на гранулирани торове за машини за почвообработка.

КОМПАКТОМАТ PS



VERSO



DISKOMAT PS



SOFTER PS



DUOLENT PS



TRIOLENT PS



TERRIX



TRITON



FANTOM PRO



TRIOLENT NS



DUOLENT NS



DIGGER Fert+



FANTOM NS



SOFTER NS



DISKOMAT NS

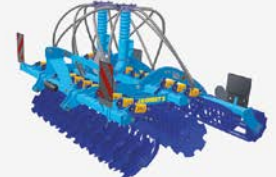

IMPACT NS



STRIP-TILL



# MULTISTRIP & SYNCULT

Внасяне на течни органични торове и разрохкване с едно минаване



Отлично разпръскване на течни органични торове под повърхността, в комбинация с висококачествена обработка на почвата в условия на екстремна суша или влага. Почвата се отваря пред ботуша и се затваря непосредствено след него. Торът се покрива веднага и по този начин емисиите на въглероден диоксид и амоняк се елиминират значително.

- Специалните работни органи за обработка осигуряват порести зони за инфилтрация.
- Торът се разпръсква посредством широки крайници
- Внасяне на регулируема дълбочина от 15 до 30 см.
- Работните органи разположени на разстояние 37,5 см са с хидравлична защита
- Длетата са подсилени с карбидни пластини.
- Подравнителят и задният дисков валеж осигуряват бързо затваряне на почвата и оптимално повторно уплътняване.
- Почвата е много добре обработена и позволява директна сеитба на културите.
- Благодарение на доброто разпределение на тор, могат да се прилагат и по-високи дози.



Параметри	Единици	MULTISTRIP 450 NS
Работна ширина	мм	4500
Транспортна ширина	мм	2600
Общата дължина	мм	150-300
брой на работни органи	бр	11
Разстояние на работните органи	мм	375 (750)
Производителност	ха/ч	3,6-5,4

**extra STEEL line**  
високо-технологична стомана





# SOFTER & SYNCULT

Ефективно внасяне на течен  
оборски тор или биомаса



Системата за внасяне на течен оборски тор или биомаса за машини за обработка на почвата се състои от разпределителна система и специално разпределително тяло. То има ротор задвижван от хидравличен мотор, който осигурява равномерно разпределение на тора към всички изходи и реже твърдите частици в торовете. След това тора бива насочват от работния орган където изходът е оптимизиран така че тора да бъде внесен по най-добрия начин в разрохканата зона. Това осигурява еднаква доза и равномерна инфилтрация на почвения профил. Емисиите на амоняк и въглероден диоксид се елиминират максимално.

# STRIP-TILL & SYNCULT



# OIL & FEED TECH



**HEXANE FREE**  
TECHNOLOGIES®







комплектна пресовъчна технология за извличане на растителни масла  
 kompletní lisovací technologie pro získávání rostlinných olejů  
 complete pressing technology for extracting vegetable oils  
 komplette Presstechnologie für die Gewinnung von Pflanzenölen  
 полная технология прессования для производства растительных масел  
 kompletna technologia presuwania dla oduzkania roslinnych olii  
 kompletna technologia wytlaczania pozwalająca na otrzymanie olejów roślinnych  
 technologie de pressage complète pour obtenir les huiles végétales  
 tecnologia completa de prensado para obtener aceites vegetales  
 tehnologie completă de presare pentru obținerea de uleiuri vegetale  
 komplett növényi olaj sajtoló technológiák  
 presavimo tehnologinē įranga augaliniam aliejui išgauti  
 kompleksa presēšanas tehnoloģija augu eļļu iegūšanai  
 täistehnologia õliseemnete pressimiseks



**THINK GLOBALLY**  
**ACT LOCALLY**



**HEXANE FREE**  
**TECHNOLOGIES®**

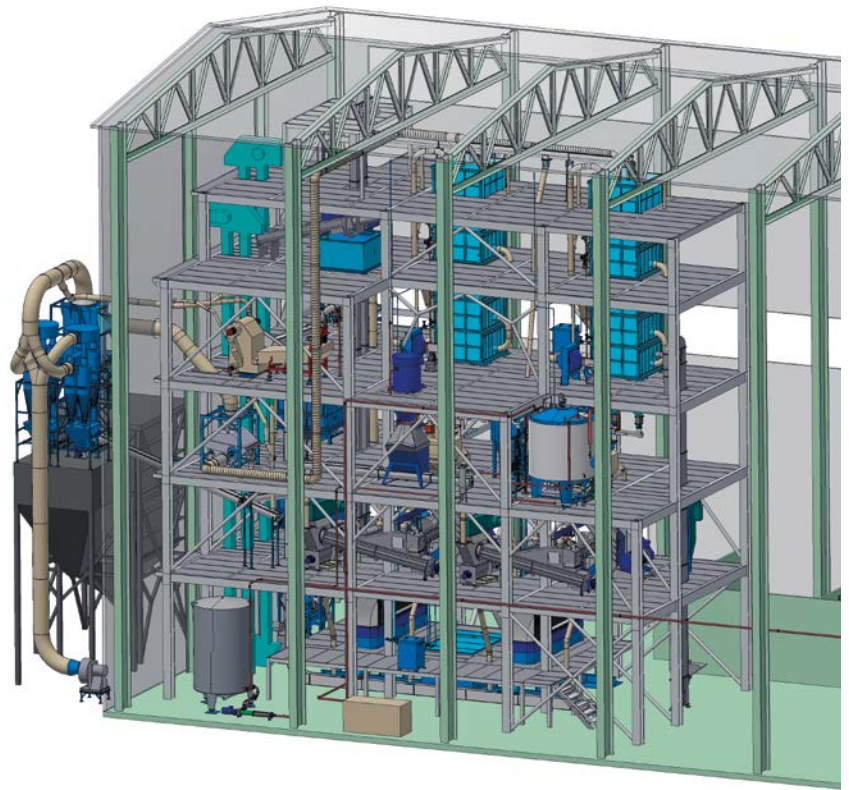

комплектна технология за преработка на растителни масла  
kompletní technologie pro zpracování rostlinných olejů  
complete technology for processing vegetable oils  
komplette Technologie zur Verarbeitung von Pflanzenölen  
полная технология для переработки растительных масел  
kompletna tehnologija dla pererobki roslinnych olij  
technologie complète pour traiter les huiles végétales  
tecnología completa de procesamiento de aceites vegetales  
tehnologie completă pentru prelucrarea uleiurilor vegetale  
komplett növényi olaj feldolgozó technológiák  
tehnologinē įranga augalinio aliejaus perdirbimui  
kompleksa tehnoloģija augu eļļu pārstrādei  
täistehnoloogia taimeõli töötlemiseks



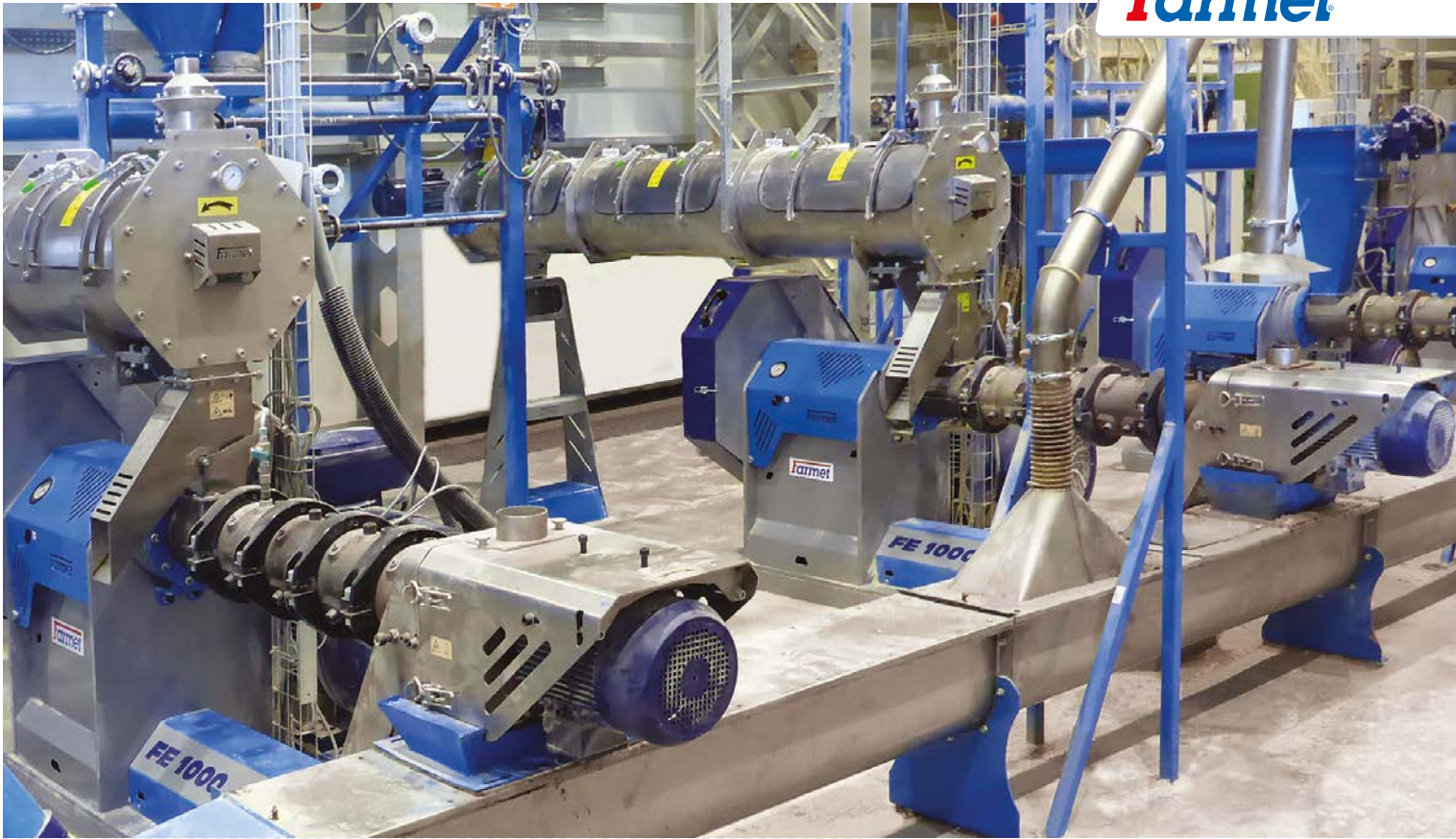

екструзни линии за приготвяне на фураж  
 extruzní linky pro přípravu krmiv  
 extrusion lines for the preparation of fodder  
 Extrusionslinien für die Vorbereitung von Futtermitteln  
 линии екструзии для производства кормов  
 екструзійні лінії для підготовки кормів  
 linia ekstruzji do przygotowywania pasz  
 lignes d'extrusion pour la production des fourrages  
 plantas de extrusión para la preparación de piensos  
 linii de extrudare pentru prepararea furajelor  
 takarmány előkészítő extrudáló sorok  
 ekstrudavimo linijos pašarų ruošimui  
 ekstrūzijas līnijas lopbarības sagatavošanai  
 ekstruderliinid loomasööda tootmiseks

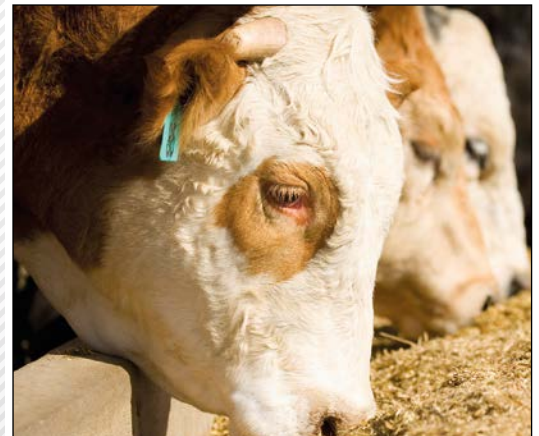

**HEXANE FREE**  
TECHNOLOGIES®





[www.farmet.bg](http://www.farmet.bg)



ИНОВЕКС Машинъри ЕООД  
1839 София  
бул. Ботевградско шосе 316

Тел.: 02 841 1100, 088.910 5050  
E-mail: [info@inovex.bg](mailto:info@inovex.bg)  
[www.inovex.bg](http://www.inovex.bg)



Farmet a. s.  
Jiřinková 276  
552 03 Česká Skalice  
Czech Republic

**ЗЕМЕДЕЛСКА ТЕХНИКА**  
Tel.: +420 491 450 122  
Fax: +420 491 450 136  
E-mail: [dzt@farmet.cz](mailto:dzt@farmet.cz)

**OIL & FEED TECH**  
Tel.: +420 491 450 116  
Fax: +420 491 450 129  
E-mail: [oft@farmet.cz](mailto:oft@farmet.cz)

